



ОТКРЫТОЕ АКЦИОНЕРНОЕ ОБЩЕСТВО «АВТОВАЗ»

# РУКОВОДСТВО ПО ЭКСПЛУАТАЦИИ АВТОМОБИЛЯ **LADA KALINA** И ЕГО МОДИФИКАЦИЙ



ТОЛЬЯТТИ



## ВАШЕМУ ВНИМАНИЮ!

**Перед началом эксплуатации Вашего автомобиля внимательно изучите данное руководство! В нем Вы ознакомитесь с особенностями его конструкции, органами управления, оборудованием, а также с требованиями безопасности и правилами использования.**

Автомобиль обладает высокими динамическими качествами, поэтому в начальный период эксплуатации, независимо от Вашего водительского стажа, **рекомендуем проявлять осторожность, пока полностью не освоите технику его вождения.**

При разгоне и во время эксплуатации автомобиля с целью исключения увода движения с отпущенным рулевым колесом не допускается.

Автомобиль предназначен для перевозки людей и багажа (в количестве и массе, заявленной изготовителем) при температуре окружающего воздуха от минус 40 °С до плюс 50 °С по дорогам общего пользования с твердым покрытием, отвечающим требованиям ГОСТ Р 50597. В случае необходимости движения по дорогам со щебеночным покрытием или по ухабам необходимо

выбирать режим, который обеспечит сохранность защитных чехлов подвески, привода передних колес, защитных покрытий кузова от повреждений, вылетающего из-под колес щебня, резких ударов подвески и сильных «скручивающих» нагрузок на кузов, максимальные преодолеваемые подъемы – не более 30 %.

Автомобиль соответствует установленным в Российской Федерации требованиям, предъявляемым к показателям качества продукции и его безопасности. Соответствие автомобиля данным требованиям удостоверяется соответствующими уполномоченными органами Российской Федерации путем выдачи «Одобрения типа транспортного средства», номер которого указан на сводной табличке заводских данных.

При эксплуатации не допускайте повреждений автомобиля, в том числе вследствие механических, химических, термических и иных внешних воздействий, а также дорожно-транспортных происшествий, так как данные повреждения влияют на общее техническое состояние автомобиля, безопасность его эксплуатации, потребительские свойства и

возможность использования в соответствии с его целевым назначением в пределах установленного изготовителем срока службы автомобиля.

Регулярный и тщательный уход способствует хорошему внешнему виду и сохранности автомобиля. Кроме того, это является условием для действия гарантийных обязательств при возможных повреждениях лакового и антикоррозионного покрытий. Периодически проводите чистку салона с помощью пылесоса и щетки.

Назначение и общие условия эксплуатации модификаций LADA KALINA Sport не отличаются от других модификаций LADA KALINA. Автомобили LADA KALINA Sport не предназначены для спортивных состязаний (ралли, кросс и т.п.). Участие автомобиля в таких мероприятиях может являться основанием для прекращения гарантийных обязательств.

Помните, что любая заводская маркировка, идентификационные ярлыки и наклейки на деталях и узлах Вашего автомобиля должны быть сохранены до окончания срока службы, в противном случае производитель (уполномоченное лицо) оставляет за собой право отказать в удовлетворении требований владельца о ремонте или замене неисправной детали или узла.

Соответствие целевому назначению и исполнение потребительских свойств автомобилем в течение установленного изготовителем срока службы обеспечиваются комплексом мероприятий по хранению, эксплуатации, уходу и техническому обслуживанию, рекомендованных изготовителем.

**Помните, что Федеральным законом РФ «О безопасности дорожного движения» на Вас возложена обязанность по поддержанию автомобиля в технически исправном состоянии, в связи с чем напоминаем Вам об обязанности соблюдать своевременность и полноту выполнения всех регламентных работ по техническому обслуживанию, указанных в прилагаемой к каждому автомобилю сервисной книжке, а также всех необходимых работ по текущему ремонту.**

Для сохранения гарантии изготовителя техническое обслуживание, ремонт и установку на автомобиле дополнительного оборудования проводите на аттестованных изготовителем предприятиях сервисно-сбытовой сети (ПССС) с обязательной отметкой в сервисной книжке. Адреса аттестованных ПССС, выполняющих гарантийный ремонт и техническое обслуживание автомобилей на

территории Российской Федерации, указаны в приложении 1 к гарантийному талону.

ПССС используют разработанную в ОАО «АВТОВАЗ» технологию обслуживания и ремонта автомобилей и оснащены всем необходимым специальным оборудованием и инструментом.

Своевременное выполнение регламентных и ремонтных работ существенно влияет на техническое состояние автомобиля, обеспечивает предусмотренные конструкцией долговечности и эксплуатационные характеристики автомобиля. По прохождении технического обслуживания проконтролируйте внесение персоналом предприятия, проводившим его, соответствующих отметок в сервисную книжку.

При эксплуатации и техническом обслуживании автомобиля применяйте материалы, перечень которых указан в настоящем руководстве.

Использование при эксплуатации автомобиля не рекомендуемых и некачественных бензинов и моторных масел приводит к повышенным отложениям на деталях двигателя, выходу из строя элементов систем управления и снижению токсичности, отказу нейтрализатора отработавших газов.

**Не допускается применение бензинов с металлоорганическими антидетонаторами на основе свинца (этилированный бензин), железа (ферроценами), марганца, никеля и других металлов.**

Двигатель автомобиля заправлен на заводе-изготовителе маслом класса вязкости SAE 10W-30, рассчитанным на применение в условиях температуры окружающей среды от минус 25 до плюс 25 °С. Если эксплуатация нового автомобиля предстоит, в том числе, вне этого температурного диапазона, то необходимо сменить масло на рекомендованное в приложении 1, не дожидаясь срока смены масла в соответствии с сервисной книжкой. В этом случае повторно менять масло при пробеге 2000–3000 км не требуется.

**Не допускается применение вторичных присадок к бензинам и смазочным маслам.**

Ответственность за применение некачественных бензинов и масел несёт автовладелец. Установку на автомобиль любых дополнительных устройств, а также замену, модификацию программного или аппаратного обеспечения контроллера ЭСУД производите на ПССС с обязательной отметкой в разделе «Особые отметки» сервисной книжки.

На ПССС имеется перечень разрешенного ОАО «АВТОВАЗ» к установке дополнительного оборудования и специально разработанные технологии по его монтажу. В противном случае ОАО «АВТОВАЗ» не несет ответственности за все возможные последствия, которые могут возникнуть после установки дополнительных устройств.

**Не забывайте — Ваша безопасность и безопасность других участников дорожного движения, состояние окружающей среды, а также обеспечение высоких эксплуатационных качеств и заявленного изготовителем срока службы Вашего автомобиля зависят от его технической исправности и соблюдения Вами правил эксплуатации, изложенных в настоящем руководстве и сервисной книжке!**

Заголовки «Предупреждение» и «Внимание» информируют Вас об условиях, которые могут привести к травмированию людей или повреждению Вашего автомобиля. Заголовок «Предупреждение» означает, что неправильные действия могут привести к травмированию людей, «Внимание» — неправильные действия могут привести к повреждению Вашего автомобиля.

Конструкция автомобиля постоянно совершенствуется, поэтому отдельные узлы и детали, а также варианты исполнения и комплектации могут несколько отличаться от описанных в руководстве. Подробную информацию о Вашем автомобиле Вы можете получить у продавца.

**Несанкционированное отключение датчика скорости и изменение данных о пробеге в показаниях одометра приводит к утере гарантийных обязательств изготовителя и выходу из строя оборудования автомобиля.**

**При неисправностях, влияющих на безопасность движения, при которых запрещается эксплуатация автомобиля, пользуйтесь услугами эвакуатора.**

**На новые автомобили, приобретенные за рубежом, равно как и ввезенные в Российскую Федерацию для реализации и реализованные физическим и юридическим лицам, гарантийные обязательства изготовителя на территории Российской Федерации не распространяются.**

**Техническое обслуживание и ремонт резспортных автомобилей производятся продавцом или**

**уполномоченным изготовителем ПССС за счет потребителя.** Отличительные особенности автомобиля, изготовленного в экспортном исполнении, состоят в следующем:

- паспорт транспортного средства (ПТС) выдан таможенными органами РФ, в нем нет реквизитов и печати ОАО «АВТОВАЗ» как организации, выдавшей ПТС;
- идентификационная табличка, установленная в подкапотном пространстве, выполнена на английском языке;
- гарантийный талон ОАО «АВТОВАЗ» отсутствует;
- возможны иные отличительные особенности, связанные с национальными требованиями страны-импортера.

## ОПИСАНИЕ АВТОМОБИЛЯ

### I. КУЗОВ И САЛОН

#### КЛЮЧИ

К автомобилю прилагаются два ключа зажигания (рис. 1а) со встроенными в головку ключа специальными кодирующими устройствами. Ключ зажигания с черной вставкой на торце совмещает в себе функции:

- ключа замков дверей и крышки багажника (двери задка);
- ключа зажигания;
- рабочего ключа иммобилизатора АПС-6\*.

**В варианном исполнении** вместо ключа зажигания с черной вставкой на торце к автомобилю

\* Иммобилизатор блокирует запуск двигателя без предварительного считывания кода ключа и обеспечивает тем самым дополнительную защиту автомобиля от неразрешенного использования. Помните, что система АПС является лишь дополнительным барьером на пути злоумышленника и не обеспечивает абсолютную и полную защиту Вашего автомобиля от несанкционированного использования.



Рис. 1а. Ключи для автомобиля

прилагается ключ с пультом дистанционного управления (рис. 1б), который также выполняет все вышеуказанные функции.

Ключ с красной вставкой совмещает в себе функции:

- ключа замков дверей и крышки багажника (двери задка);
- ключа зажигания;
- обучающего ключа иммобилизатора АПС-6.

Номер ключей нанесен на бирке 2. Снимите и сохраните бирку. По этому номеру можно изготовить новый ключ – необходимо обратиться на аттестованное ПССС.

**Изготовление новых ключей выключателя зажигания взамен утерянных производится за счет потребителя.**



Рис. 1б. Ключи для автомобиля

#### **ВНИМАНИЕ!**

**Ключ зажигания с красной вставкой на торце необходимо хранить отдельно и не носить на одной связке с рабочим ключом и использовать его только при утере рабочего ключа.**

#### **СИСТЕМА ДИСТАНЦИОННОГО УПРАВЛЕНИЯ**

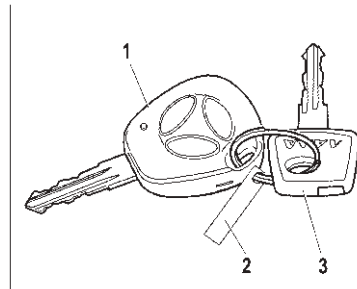
**(в варианном исполнении)**

Система дистанционного управления электропакетом предназначена для:

- дистанционной блокировки (разблокировки) замков дверей (включая дверь задка – **в варианном исполнении**) с одновремен-

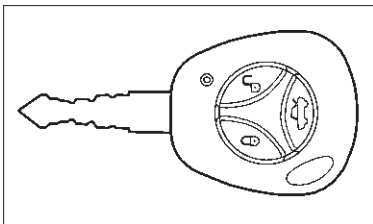

**Рис. 2.** Пульт дистанционного управления

ным включением (выключением) режима охраны автомобиля;

- блокировки замков всех дверей поворотом ключа в замке двери водителя;

- блокировки (разблокировки) замков всех дверей клавишей из салона автомобиля;

- включения тревожной сигнализации при нарушениях зон охраны автомобиля;

- выключения тревожной сигнализации дистанционно или после включения зажигания своим ключом.

К автомобилю прилагается ключ зажигания с пультом дистанционного управления (рис. 2). Для работы пульта дистанционного управления в составе автомобиля его необходимо активизировать (обучить), используя обучающий



кодový ключ от иммобилизатора АПС-6. После обучения пульт дистанционного управления является также рабочим кодovým ключом иммобилизатора и служит для снятия запрета запуска двигателя. Возможны обучение и работа системы одновременно с двумя пультами дистанционного управления.

### **ВНИМАНИЕ!**

**Продажа автомобиля, оснащенного системой дистанционного управления, без обучения пультов дистанционного управления не допускается. Процедура обучения пультов должна выполняться в пунктах предпродажной подготовки автомобилей или на аттестованных ПССС обязательно в присутствии владельца автомобиля, в случае отказа владельца автомобиля от выполнения данной процедуры должна быть сделана запись в сервисную книжку с подписью дилера по продаже, печатью фирмы и удостоверяющей подписи владельца. При утере владельцем автомобиля обучающего кодového ключа претензии по качеству работы системы дистанционного управления не принимаются.**

## **РАБОТА СИСТЕМЫ ДИСТАНЦИОННОГО УПРАВЛЕНИЯ**

### **1. Блокировка замков дверей и включение режима охраны (в варианном исполнении) с пульта дистанционного управления.**

Для блокировки замков дверей и включения режима охраны нажмите кнопку блокировки  на пульте. При этом замки боковых дверей и замок двери задка (в варианном исполнении) заблокируются, одновременно включится режим охраны, что подтверждается одиночным миганием указателей поворотов и медленным миганием сигнализатора состояния иммобилизатора  в комбинации приборов.

Если при включении режима охраны будет открыта какая-либо дверь, капот или багажник (в варианном исполнении), то указатели поворотов мигнут три раза и будет подан одиночный звуковой сигнал. Для того чтобы включить открытые зоны в зону охраны, закройте их. Аналогичное поведение системы будет в случае срабатывания защиты от перегрева замков дверей, если блокировка (разблокировка) замков происходит многократно в течение короткого промежутка времени. В этом слу-

чае подождите некоторое время, после чего работоспособность системы полностью восстановится.

## **2. Блокировка замков без включения режима охраны с пульта дистанционного управления.**

Для блокировки замков дверей с пульта дистанционного управления без включения режима охраны нажмите дважды кнопку блокировки  на пульте или удерживайте ее в нажатом состоянии некоторое время. При этом боковые двери и дверь задка (**в варианном исполнении**) заблокируются без включения режима охраны. Такая блокировка сопровождается трехкратным миганием указателей поворотов.

Если режим охраны уже включен, то двойное нажатие на кнопку блокировки  или удержание ее в нажатом состоянии приведет к выключению режима охраны, замки дверей при этом останутся заблокированными. Отключение режима охраны сопровождается двукратным миганием указателей поворотов.

## **3. Разблокировка замков дверей и выключение режима охраны с пульта дистанционного управления.**

Для разблокировки замка водительской двери и выключения режима охраны с пульта дистанционного управления нажмите кнопку разблокировки  на пульте. Замок двери водителя разблокируется, а выключение режима охраны сопровождается двукратным миганием указателей поворотов.

Для разблокировки замков пассажирских дверей нажмите кнопку разблокировки на пульте еще раз.

Если после разблокировки дверей или багажника и выключения режима охраны не будет открыта ни одна из дверей или багажник и не будет включено зажигание, то через 25 секунд двери заблокируются вновь и система автоматически перейдет в режим охраны. Возможность автоматического перехода системы в режим охраны с блокировкой дверей отражается частым миганием сигнализатора иммобилизатора  в комбинации приборов.

## **4. Разблокировка замка двери задка (крышки багажника) с пульта дистанционного управления (в варианном исполнении).**

Разблокировка замка двери задка (крышки багажника) с пульта возможна только при выключенном зажигании. Для разблокировки двери задка (крышки багажни-

ка) нажмите два раза или нажмите и удерживайте некоторое время кнопку  на пульте дистанционного управления.

При включенном режиме охраны разблокировка двери задка (крышки багажника) происходит одновременно с отключением этой зоны охраны на 25 секунд. Если за это время дверь задка (крышка багажника) не открывалась, то она автоматически блокируется вновь. Если в течение 25 секунд дверь задка (крышка багажника) открывалась, то эта зона охраны отключается на все время до ее закрытия. Для блокировки двери задка (крышки багажника) после ее закрытия необходимо нажать кнопку блокировки на пульте.

## **5. Центральная блокировка и разблокировка замков дверей из салона (в варианном исполнении).**

Для блокировки замков всех дверей (включая дверь задка – **в варианном исполнении**) из салона автомобиля нажмите клавишу блокировки  на подлокотнике двери водителя.

Для разблокировки замков всех дверей (включая дверь задка – **в варианном исполнении**) из салона автомобиля нажмите клавишу разблокировки  на подлокотнике двери водителя.



Центральная блокировка имеет защиту замков дверей от перегрева. Если блокировка и разблокировка замков происходит многократно в течение короткого промежутка времени, то система перестает реагировать на нажатия клавиши. Если это произошло, не нажимайте клавишу некоторое время, после чего работоспособность системы полностью восстановится. Для обеспечения безопасности последняя выполняемая команда всегда является командой разблокировки.

#### **Предупреждение**

**Если удерживать кнопку блокировки в нажатом состоянии свыше 3 секунд, происходит подъем опущенных стекол дверей в следующей последовательности:**

сначала поднимаются стекла водителя и переднего пассажира, затем стекла задних пассажирских дверей.

**Если удерживать кнопку разблокировки на пульте в нажатом состоянии свыше 3 секунд, происходит опускание стекол дверей в следующей последовательности:**

сначала опускаются стекла водителя и переднего пассажира, затем стекла задних пассажирских дверей.

**При подъеме и опускании стекол от пульта следует помнить, что пульт в этом режиме действует в зоне малой дальности от автомобиля. Это связано с безопасностью и обеспечением защиты от случайного заземления стеклом оставшихся в салоне пассажиров.**

#### **6. Центральная блокировка замков дверей снаружи автомобиля.**

Для блокировки замков всех дверей (включая дверь задка – **в вариантном исполнении**) снаружи автомобиля поверните ключ в замке водительской двери по часовой стрелке. При повороте ключа против часовой стрелки центральной разблокировки всех дверей не происходит, разблокируется только та дверь, которая в данный момент открывается.

#### **ВНИМАНИЕ!**

**При появлении необходимости заблокировать или разблокировать замки боковых дверей механически (например, отсутствие питания в бортсети автомобиля) нужно:**

– для блокировки замка на передних дверях утопить кнопку вручную или поворотом ключа снаружи автомобиля, для разблокировки замка вытянуть

кнопку вручную или поворотом ключа снаружи автомобиля (блокировка/разблокировка замков передних дверей возможна только при закрытой двери);

– на задних дверях вручную утопить кнопку для блокировки замка, вытянуть кнопку для разблокировки замка (блокировка/разблокировка замков задних дверей возможна как при закрытой, так и при открытой двери).

При этом в случае разовой механической (ручной) блокировки (разблокировки) замка двери ключом или кнопкой, последующую обратную операцию разблокировки (блокировки) следует разово произвести также механически (вручную) ключом или кнопкой. Это необходимо для корректной работы блокировки/разблокировки замков дверей с помощью пульта дистанционного управления и клавишей на водительской двери изнутри автомобиля.

#### **7. Работа системы в режиме охраны.**

После включения режима охраны система следит за состоянием следующих зон охраны:

- боковые двери;
- капот;
- дверь задка или крышка багажника;

- выключатель зажигания;
- замок водительской двери;
- напряжение аккумуляторной батареи;
- дополнительный датчик (в заводскую комплектацию не входит).

Если в режиме охраны происходит какое-либо из следующих действий:

- открывание любой боковой двери;
- открывание капота;
- открывание двери задка или багажника;
- включение зажигания без использования «своего» ключа;
- разблокировка водительской двери;
- подключение аккумуляторной батареи после ее отключения;
- срабатывание дополнительно датчика,

то включается тревожная сигнализация в виде световой сигнализации указателями поворотов и звуковой сигнализации штатным звуковым сигналом автомобиля на время около 30 секунд.

Однократное нажатие любой кнопки на пульте, когда система находится в режиме тревоги, приводит к прекращению подачи сигналов тревоги, но система при этом продолжает оставаться в режиме охраны. Выключение режима

охраны происходит после нажатия кнопки разблокировки на пульте.

В системе предусмотрен режим задержки включения дополнительного датчика в зону охраны на 20 секунд после включения режима охраны и ограничение на 10 срабатываний тревожной сигнализации от дополнительного датчика за один период включения режима охраны.

В качестве дополнительного датчика может использоваться датчик удара или датчик объема салона, рекомендованный производителем автомобиля. Установку и подключение дополнительного датчика следует производить на аттестованных ПССС с обязательной отметкой в сервисной книжке.

### **8. Ресинхронизация кодов ключа.**

В случаях нажатия на кнопки пульта вне зоны действия радиоканала, счетчик «плавающего» кода в пульте выходит из синхронизации со счетчиком в блоке управления системой. Если количество нажатий кнопок пульта вне зоны приема сигнала системой превысило 1000, система перестанет реагировать на команды пульта. В этом случае следует повторно

провести процедуру переобучения пульта на аттестованном ПССС.

## **ИММОБИЛИЗАТОР**

На автомобилях семейства «Калина» устанавливается иммобилизатор АПС-6, обеспечивающий их дополнительную защиту от неразрешенного использования за счет запрета запуска двигателя.

Автомобили с иммобилизатором комплектуются двумя ключами зажигания.

Один ключ зажигания с черной вставкой на торце или с пультом дистанционного управления (**в варианном исполнении**) – рабочий ключ. Он служит для снятия запрета запуска двигателя. Этим ключом рекомендуется пользоваться для повседневных поездок.

Второй ключ зажигания без пульта дистанционного управления, со вставкой красного цвета на торце – обучающий ключ. Он служит для снятия запрета запуска двигателя, а также для активизации (обучения, переобучения) иммобилизатора и системы дистанционного управления блокиров-

кой (разблокировкой) дверей. В случае замены неисправного блока управления иммобилизатором, блока управления электропакетом или контроллера управления двигателем при помощи обучающего ключа восстанавливается работоспособность всей системы. Обучающий ключ используется также при обучении или переобучении рабочих ключей.

Возможно обучение и эксплуатация иммобилизатора с одним или двумя рабочими ключами.

### **ВНИМАНИЕ!**

**Продажа автомобиля, оснащенного иммобилизатором, без его активизации, не допускается. Процедура активизации иммобилизатора должна выполняться в пунктах предпродажной подготовки автомобилей или на аттестованных ПССС обязательно в присутствии владельца автомобиля, в случае отказа владельца от выполнения данной процедуры об этом должна быть сделана запись в сервисную книжку с подписью дилера по продаже, печатью фирмы и удостоверяющей подписи владельца.**

**Ввиду важности обучающего ключа не используйте ключ зажигания с красной вставкой для повседневных поездок. Его необходимо хранить в безопасном месте. При утере обучающего ключа гарантийные обязательства по иммобилизатору, контроллеру управления двигателем и блоку управления электропакетом не принимаются.**

**Не допускается установка сигнализации, охранных и других дополнительных электрических и электронных устройств путем разрезания и скручивания проводов (без использования штатных колодок) или в обход штатного блока управления блокировки дверей. На выход из строя моторедуктора блокировки дверей, из-за неправильного подключения дополнительных устройств, гарантии завода не распространяется.**

Иммобилизатор имеет сигнализатор  в комбинации приборов и звуковой сигнализатор (зуммер) в блоке управления.

Сигнализатор  отображает состояние иммобилизатора:

– если после включения зажигания сигнализатор не горит и не ми-

гает, значит иммобилизатор исправен, запуск двигателя разрешен;

– если после включения зажигания сигнализатор загорается, горит 15 секунд и гаснет, значит иммобилизатор не активизирован, режим запрета запуска двигателя не работает, следует обратиться на аттестованное ПССС для активизации иммобилизатора;

– если после включения зажигания сигнализатор мигает, значит иммобилизатор неисправен. Неисправность иммобилизатора дополнительно диагностируется короткими звуковыми сигналами зуммера. Следует обратиться на аттестованное ПССС для устранения неисправности.

### **ВНИМАНИЕ!**

**Для обеспечения устойчивого считывания кода ключа зажигания иммобилизатором не допускается крепление двух и более ключей зажигания на одном кольце.**

Выключение зажигания обучающим ключом приводит к миганию сигнализатора иммобилизатора, что не является признаком неисправности.

## ДВЕРИ

**Передние двери** блокируются: снаружи – ключом 1 (рис. 3) или пультом дистанционного управления; изнутри – нажатием на кнопку 1 (рис. 4, 5) в двери и **в варианном исполнении** на кнопку  в блоке переключателей (рис. 6а). Блокировать замок можно только при закрытых дверях.

Двери открываются: снаружи – за ручку в направлении стрелки, а изнутри – поворотом на себя ручки 2. Если замок двери заблокирован, то ручка имеет холостой ход.

Для подъема и опускания стекол передних дверей используются электростеклоподъемники.

Нажатием на вогнутую  или выпуклую  часть клавиши переключателя электростеклоподъемника, расположенного в блоке переключателей и на обивке правой передней двери, можно опустить или поднять стекло на нужную величину. После прекращения нажатия клавиша автоматически устанавливается в среднем положении и стекло останавливается в любой выбранной Вами позиции. Дополнительная клавиша в блоке



Рис. 3. Открывание двери

переключателей управляет электроприводом стеклоподъемника правой передней двери.

**В варианном исполнении** на автомобиле устанавливаются переключатели электростеклоподъемников специальной конструкции, показанные на блоке переключателей (рис. 6б). Для поднятия стекла потяните за край клавиши вверх, а для опускания нажмите на край клавиши.

**В варианном исполнении** в двери водителя устанавливается блок переключателей специальной конструкции, показанной на рисунке 6в.

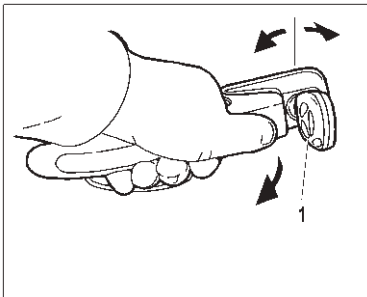
Для подъема и опускания стекол передних и задних дверей используются электростеклоподъ-



Рис. 4. Передняя левая дверь



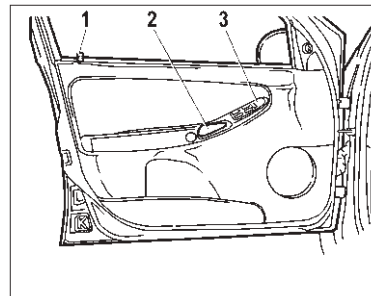

Рис. 5. Передняя правая дверь

емники, которые управляются от переключателей 4, 5, 6 и 7 блока переключателей (рис 6в), от переключателей в пассажирских дверях и от кнопок  и  пульта дистанционного управления.

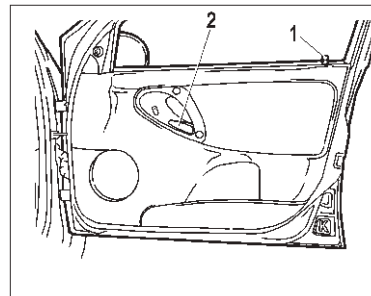

Рис. 6а. Блок переключателей

Для подъема нужного Вам стекла потяните за край соответствующего переключателя электростеклоподъемника вверх. Для опускания нужного Вам стекла нажмите на край соответствующего переключателя электростеклоподъемника вниз. После прекращения нажатия клавиша автоматически устанавливается в среднем положении и стекло останавливается в любой выбранной Вами позиции. Стекла задних дверей опускаются не полностью.

Для того, чтобы отключить управление электростеклоподъемников от переключателей, расположенных в задних дверях, следует нажать кнопку 9 блока переключателей, символ в кнопке при этом будет подсвечиваться оранжевым светом. Для возобновления воз-



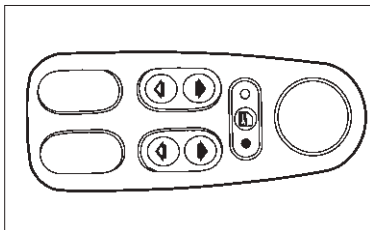



Рис. 6б. Блок переключателей  
(в варианном исполнении)

можности управления электростеклоподъемниками от переключателей, расположенных в задних дверях, следует повторно нажать кнопку 9 блока переключателей. Оранжевая подсветка символа в кнопке при этом погаснет.

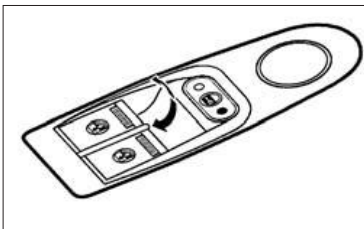
Возможно одновременное управление двумя электростеклоподъемниками, расположенными на разных бортах автомобиля.

Электростеклоподъемники управляются от кнопок  и  пульта дистанционного управления при выключенном зажигании. Подъем стекла происходит во время удержания кнопки  в нажатом положении более трех секунд. Сначала поднимаются стекла передних, затем задних дверей **(в варианном исполнении)**. Опускание





Рис. 6в. Блок переключателей  
(в варианном исполнении)

стекло происходит во время удержания кнопки  в нажатом положении более трех секунд. Сначала опускаются стекла передних, затем задних дверей **(в варианном исполнении)**.

Кнопка 8 блока переключателей служит для одновременной блокировки или разблокировки дверей автомобиля. При нажатии на эту кнопку происходит смена состояния замков дверей. Например, если двери автомобиля были разблокированы, то после нажатия на эту кнопку двери блокируются, и наоборот.

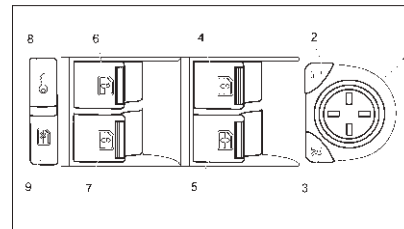
### **Предупреждение**

**При закрытии окон с электрическими стеклоподъемни-**

ками возможно защемление пальцев рук и других частей тела, что может привести к серьезной травме. Поэтому при пользовании электрическими стеклоподъемниками будьте внимательны, особенно если в автомобиле находятся дети. Убедитесь, что поднимающееся стекло ничего не защемит. В случае защемления немедленно прекратите подъем стекла и включите его опускание.

Ответственность за правильное пользование электрическими стеклоподъемниками несет водитель автомобиля. Он должен предупредить пассажиров о правилах пользования и опасностях при неправильном пользовании электрическими стеклоподъемниками.

Не разрешайте детям пользоваться переключателями электростеклоподъемников!

Выходя из автомобиля, обязательно вынимайте ключ из выключателя зажигания, чтобы отключить электростеклоподъемники и избежать случайного травмирования оставшихся в автомобиле пассажиров. В качестве предупреждения об оставленном ключе зажигания, при открывании двери водителя звучит трель зуммера иммобилизато-



Рис. 7. Задняя дверь

ра. Также трель будет звучать, но уже в иной тональности, если ключ зажигания вынуть, но оставить включенными габаритные огни. Не высовывайте из открытых окон автомобиля руки и другие части тела, следите, чтобы этого не делали дети.

Электростеклоподъемники работают в следующих случаях:

- при включенном зажигании;
- в течение 30 секунд после выключения зажигания, если ни одна из дверей автомобиля не открывалась.

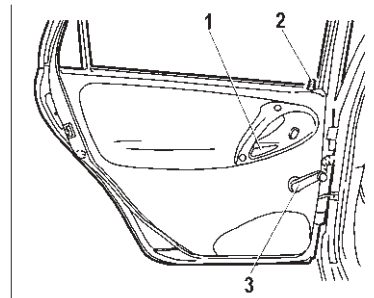
**Задние двери** блокируются изнутри салона нажатием на кнопку 2 (рис. 7) в двери как при открытой, так и при закрытой двери.

Для опускания и подъема стек-



Рис. 8. Шлиц защелки

ла задних дверей используются механические стеклоподъемники, которые приводятся в действие рукояткой 3.

Стекло задней двери опускается не полностью.

Если на заднем сиденье находятся дети, рекомендуем ключом повернуть шлиц защелки 1 (рис. 8) примерно на 45° до упора. Причем в правой двери защелку необходимо поворачивать по часовой стрелке, а в левой – против часовой стрелки. В этом случае, при поднятой кнопке блокировки, дверь открывается только снаружи, а рукоятка 1 (см. рис. 7) имеет свободный ход. Для обеспечения возможности открывания дверей изнутри поверните шлиц защелки в обратном направлении.

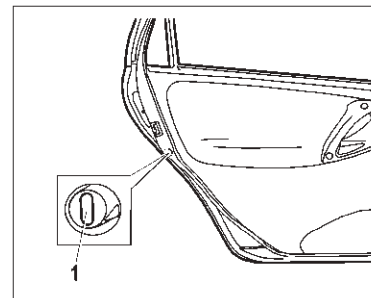
## ЗОНА РАСПОЛОЖЕНИЯ ПЕДАЛЕЙ

### Педали

Ничто не должно мешать управлению педалями газа, тормоза и сцепления (см. рис. № 28, позиции 15, 16, 17) и препятствовать их полному ходу.

Используйте только такие коврики на пол, которые не мешают управлению педалями и могут быть надежно закреплены.

### **ВНИМАНИЕ!**

Не кладите никакие предметы на пол перед и под сиденьем водителя. Предмет при торможении может попасть в зону размещения педалей и препятствовать нормальному управлению ими. При необходимости предотвратить столкновение или быстро совершить какой-либо маневр Вы будете не в состоянии экстренно затормозить, резко выжать сцепление или прибавить газ.

### **Подходящая обувь при управлении автомобилем**

Надевайте такую обувь, которая Вам по ноге и позволяет чувствовать педали.

## СИДЕНЬЯ

**Передние сиденья.** Для регулировки передних сидений в продольном направлении потяните блокирующий рычаг 1 (рис. 9) вверх. После установки сиденья в удобное положение опустите рычаг и, небольшим смещением сиденья вперед-назад, добейтесь его надежной фиксации.

### **Предупреждение**

**Запрещается регулировать положение водительского сиденья во время движения автомобиля. Сиденье может резко сдвинуться с места, что приведет к потере контроля над автомобилем.**

Наклон спинки сиденья регулируется бесступенчато вращением рукоятки 2.

Регулировка подголовника (рис. 10) по высоте происходит непосредственным воздействием на подголовник. Регулировка подголовника вниз производится нажатием на рычаг стопора 1 подголовника с правой стороны. Для извлечения подголовника из спинки сиденья необходимо переме-



Рис. 9. Переднее сиденье



Рис. 10. Подголовник

стить подголовник в крайнее верхнее положение и нажать на оба рычага стопора подголовника.

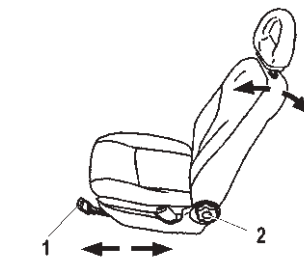
Оптимальное положение подголовника – когда его верхняя кромка находится на одном уровне

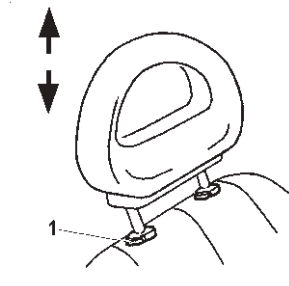
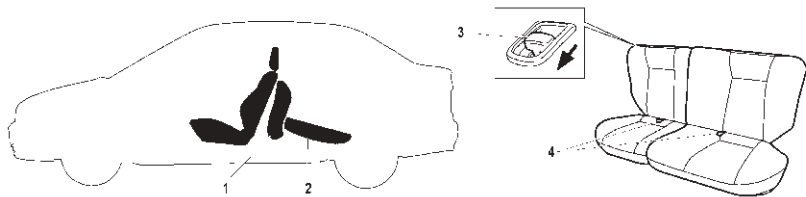

**Рис. 11. Раскладка заднего сиденья**

с верхней частью головы. Если добиться этого невозможно, для людей очень высокого роста необходимо поднять подголовник в крайнее верхнее положение, а для людей очень низкого роста – опустить в крайнее нижнее положение.

**Задние сиденья.** Для увеличения площади багажного отделения предусмотрена возможность раскладки заднего сиденья, причем каждая из обеих частей сиденья при необходимости может быть разложена отдельно.

При складывании любой части заднего сиденья для перевозки грузов, на оставшейся части может располагаться только один пассажир.

Перед складыванием заднего сиденья или его части необходимо замки ремней безопасности на складываемой части сиденья установить в специальные держатели на нижней части спинки, лямку боковых ремней безопасности – в направляющие скобы по краям верхней части спинки, а плоский язычок лямки среднего ремня безопасности отсоединить от замка с черной кнопкой и перевести ремень в грузовое положение. При этом на автомобиле с кузовом «седан» оба язычка среднего ремня должны находиться на полке за задним сиденьем, на автомобиле с кузовом «хэтчбек» оба язычка должны быть поджаты к облицовке верхней направляющей, на автомобиле с кузовом

«универсал» плоский язычок должен быть заправлен в прорезь облицовки ремня на крыше автомобиля.

После возвращения сиденья в рабочее положение замки ремней безопасности необходимо вынуть из держателей, лямку боковых ремней безопасности – из боковых направляющих, а плоский язычок лямки среднего ремня безопасности вставить в замок с черной кнопкой.

Раскладку заднего сиденья проводите в следующей последовательности:

- потяните за петлю 4 (рис. 11) и установите подушку 1 в вертикальное положение. При необходимости сдвиньте передние сиденья вперед;
- потяните за рукоятку 3 привода замка и одновременно с приложением усилия в горизонтальном направлении уложите спинку 2 как показано на рисунке.

Установку заднего сиденья в обычное положение выполняйте в обратном порядке.

При перевозке крупногабаритного груза на автомобиле с кузовом «хэтчбек» снимите полку 2 (см. рис. 26).





Рис. 12. Регулировка положения рулевого колеса

### РЕГУЛИРОВКА ПОЛОЖЕНИЯ РУЛЕВОГО КОЛЕСА

На автомобиле устанавливается регулируемая по углу наклона рулевая колонка. Для выбора оптимального положения рулевого колеса опустите блокирующую рукоятку 1 (рис. 12) вниз и, после установки рулевого колеса в желаемое положение, зафиксируйте рулевую колонку перемещением рукоятки в крайнее верхнее положение.

#### Предупреждение

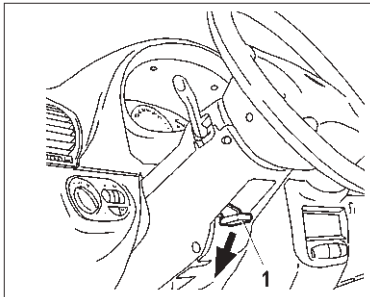
Регулировку положения рулевой колонки проводите только на неподвижном автомобиле.

### РЕМНИ БЕЗОПАСНОСТИ

Ремни безопасности являются эффективным средством защиты водителя и пассажиров от тяжелых последствий дорожно-транспортного происшествия.

Чтобы пристегнуться ремнем, плавно вытяните его, взявшись за язычок ремня (рис. 13), и вставьте язычок 2 (рис. 14) в замок 1 до щелчка, не допуская при этом скручивания лент. Убедитесь, что нижняя лента ремня плотно прилегает к бедрам. Не допускается, чтобы нижняя лента ремня проходила вокруг талии или под бедрами. Для отстегивания ремня нажмите на красную кнопку замка, ремень автоматически будет втягиваться в катушку. Если втягивание ленты идет недостаточно эффективно, то, держа язычок 2 в руке, найдите положение ленты, при котором она полностью возвратится в катушку.

#### **ВНИМАНИЕ!**

**Запрещается выходить из машины, не убедившись, что ремень полностью вернулся в исходное положение во избежание выноса ленты вместе с собой из автомобиля и повреждения ее при закрытии дверей автомобиля. Ремень в таком случае становится непригод-**



Рис. 13. Вытягивание ремня безопасности

**ным для дальнейшей эксплуатации и подлежит незамедлительной замене.**

Ремни передних сидений имеют регулировку положения верхней точки крепления по высоте. Слегка вытянув ремень, отрегулируйте его высоту так, чтобы он располагался как можно выше, но не касался шеи и не давил на плечо. Для регулировки прижмите к стойке декоративную накладку ремня 1 (рис. 15) и, перемещая ее, выберите одно из пяти фиксированных положений крепления верхней точки по высоте.

**В варианном исполнении** автомобиль комплектуется передними ремнями безопасности с предварительным натяжением и

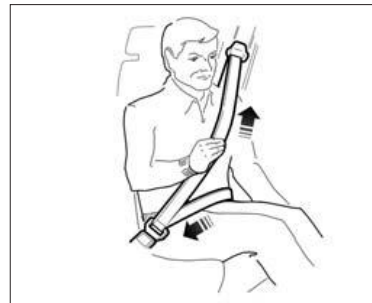
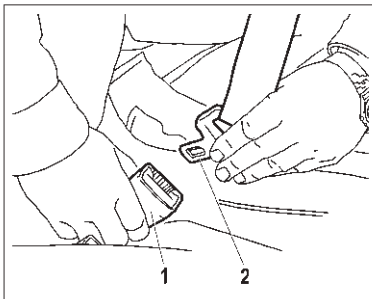

**Рис. 14. Пристегивание ремнем безопасности**

ограничителем нагрузки, расположенными в катушках передних ремней безопасности. Устройства натяжения передних ремней безопасности предназначены для до-

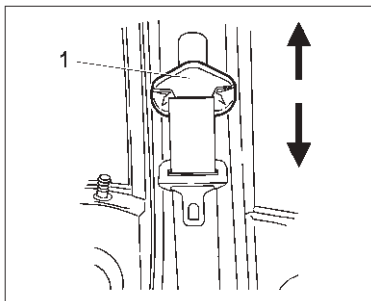

**Рис. 15. Регулировка ремня безопасности**

полнительной фиксации водителя и переднего пассажира в сиденье при фронтальном столкновении. Ограничитель нагрузки предназначен для регулировки усилия сжатия ремнем безопасности водителя и переднего пассажира при фронтальном столкновении.

Задние пассажиры пристегиваются боковыми ремнями безопасности аналогично. Для среднего пассажира предусмотрен ремень специальной конструкции – с двумя язычками. В обычных условиях эксплуатации автомобиля ремень среднего пассажира всегда должен находиться в исходном положении, при котором первый язычок вставлен в замок с черной кнопкой. Пристегивание средним ремнем безопасности происходит аналогично ремням переднего или заднего бокового пассажира.

Беременные женщины должны пользоваться бедренно-плечевыми ремнями всегда, если это разрешает их доктор. Бедренная часть ремня должна находиться как можно ниже и удобнее.

#### **Предупреждение**

**При движении на автомобиле обязательно пристегивайтесь ремнем безопасности и не перевозите не пристегнутых ремнем безопасности пассажиров!**

**Беременные женщины никогда не должны располагать нижнюю ленту ремня безопасности на область живота, где находится плод, или над животом!**

**В случае загрязнения лямок очищайте их мягким мыльным раствором. Гладить ленты утюгом не допускается. Ремень подлежит обязательной замене новым, если он подвергся критической нагрузке в дорожно-транспортном происшествии или имеет потертости, разрывы и другие повреждения.**

**Устройства преднатяжения срабатывают независимо от того, застегнут ремень безопасности в замке или нет.**

**Запрещается самовольное вмешательство в устройства натяжения и ограничителя нагрузки передних ремней безопасности. Все работы по ним должны выполняться только на ПСС специально обученным персоналом.**

**Запрещается застегивать ремни безопасности с отклонением от инструкций данного руководства (не размещайте диагональную часть ремня за спиной или спинкой сиденья, не размещайте нижнюю часть ремня под бедрами или подушкой сиденья и т.д.).**

## ПОДУШКИ БЕЗОПАСНОСТИ

Автомобиль комплектуется фронтальной системой надувной подушки безопасности (СНПБ) водителя и, **в вариантном исполнении**, надувной подушкой безопасности переднего пассажира и передними ремнями безопасности с предварительным натяжителем и ограничителем нагрузки. При срабатывании СНПБ за очень короткий промежуток времени втягиваются передние ремни безопасности для надежной фиксации водителя и пассажира и наполняются газом надувные подушки безопасности, которые, раскрываясь перед водителем и передним пассажиром, уменьшают опасность травмирования их верхней части тела и головы. СНПБ срабатывает при фронтальных столкновениях автомобиля, когда необходимо способствовать повышению безопасности водителя и переднего пассажира.

Наличие СНПБ маркируется надписью AIRBAG на крышке рулевого колеса, надписью SRS AIRBAG на крышке панели приборов и надписью AIRBAG на ленте ремня безопасности.

Система надувной подушки безопасности (СНПБ) включает:

- **модуль надувной подушки безопасности водителя, вмонтированный в рулевое колесо;**
- **модуль надувной подушки безопасности переднего пассажира, размещенный в панели приборов над перчаточным ящиком;**
- **ремни безопасности с предварительным натяжителем и ограничителем нагрузки;**
- **устройство вращающееся, установленное на соединителе подрулевого переключателя (для соединения выключателя звукового сигнала и модуля надувной подушки безопасности с бортовой цепью автомобиля);**
- блок управления и диагностики СНПБ, установленный на туннеле пола кузова под консолью панели приборов;
- сигнализатор диагностики СНПБ в комбинации приборов.

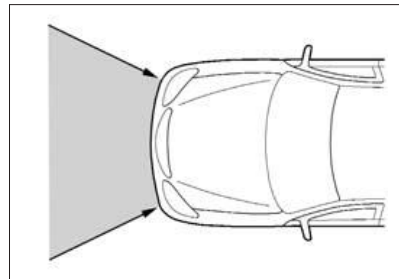

**Схема А. Зона действия и срабатывания СНПБ**

Надувные подушки безопасности являются дополнительным средством защиты для пристегнутого ремнем безопасности водителя, переднего пассажира и срабатывают при тяжелом фронтальном столкновении:

- начиная с определенной тяжести столкновения;
- в зоне действия, показанной на схеме А.

СНПБ должна срабатывать при сильных фронтальных ударах. Однако СНПБ может также сработать и в других аварийных ситуациях, если автомобиль будет испытывать воздействия аналогичные тем, которым он подверга-

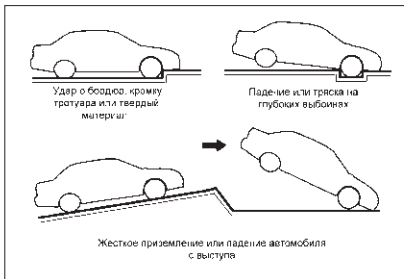

**Схема Б. Примеры ситуаций со срабатыванием СНПБ**

ется при сильном фронтальном ударе.

Примеры ситуаций со срабатыванием СНПБ:

- столкновение с неподвижным недеформируемым препятствием: подушка срабатывает при небольшой скорости движения;

- столкновение с подвижным деформируемым препятствием (например, с другим автомобилем): подушка срабатывает только при повышенной скорости движения автомобиля;

- в случае достаточного по силе удара, воздействующего на автомобиль спереди, некоторые примеры показаны на схеме Б.

СНПБ не срабатывает при:

- выключенном зажигании;
- незначительных фронтальных столкновениях;
- опрокидывании автомобиля;
- ударах в автомобиль сбоку или сзади, т.е. в случаях, когда она не может способствовать повышению безопасности водителя.

Степень повреждения кузова автомобиля при столкновении (или отсутствии серьезных повреждений) не всегда является показателем нормальной или ненормальной работы фронтальных подушек безопасности.

При раскрытии подушки безопасности опасность ограничения видимости для водителя практически отсутствует, так как она наполняется и опорожняется за короткий промежуток времени.

Подушка безопасности обеспечивает оптимальную защиту при правильной установке положения сиденья, спинки сиденья и подголовника. Вся спина должна опираться на спинку сиденья, а сиденье должно быть отодвинуто назад настолько, насколько это практически возможно водителю, чтобы в вертикальном сидячем положении слегка согнутыми в локтях руками можно было дер-

жать рулевое колесо. Сиденье переднего пассажира максимально отодвинуть назад и привести спинку в вертикальное положение так, чтобы не испытывать неудобство и дискомфорт. Неправильная посадка в случае раскрытия подушек безопасности может привести к серьезной травме или гибели. Для подушки безопасности необходимо пространство при наполнении ее газом.

СНПБ является автономным устройством разового использования и не требует обслуживания во время эксплуатации автомобиля. После срабатывания СНПБ блок управления и модули надувных подушек безопасности, ремни с предварительным натяжителем подлежат обязательной замене на предприятии сервисно-сбытовой сети (ПССС).

### **ВНИМАНИЕ!**

**1. Надувная подушка безопасности не заменяет ремень безопасности, она только дополняет его действие, поэтому всегда пристегивайтесь ремнями безопасности. Кто не пользуется ремнями безопасности, рискует получить в момент аварии существенно более тяже-**

лые травмы или даже быть выброшенным из автомобиля, причем не исключена возможность смертельного исхода. Ремень способствует тому, что при аварии вы примете наиболее безопасное сидячее положение, при котором подушка безопасности может обеспечить наибольшую эффективность защиты.

2. Никогда не крепите никакие предметы на рулевом колесе и панели приборов, поскольку при раскрытии подушки безопасности они могут привести к травмам. Такая же опасность существует и в тех случаях, когда водитель или пассажир курит трубку или использует мобильный телефон во время езды.

3. Управляя автомобилем, не кладите предплечья/ладони на место, в котором смонтирована подушка безопасности.

4. При движении пассажир на переднем сиденье не должен опираться на панель приборов и держать на руках какие-либо предметы, которые могут причинить травмы при срабатывании СНПБ.

5. Сигнализатор диагностики СНПБ должен включаться на

3-4 секунды после включения зажигания и выключиться. Последующее включение сигнализатора диагностики в процессе эксплуатации автомобиля означает, что в СНПБ обнаружена неисправность, и ее срабатывание при фронтальном столкновении не гарантировано.

6. Запрещается самовольное вмешательство в СНПБ. Все работы по ней должны выполняться только на ПССС специально обученным персоналом.

7. Сразу после срабатывания подушек безопасности некоторые элементы системы могут иметь высокую температуру. Во избежание ожогов не прикасайтесь к горячим деталям.

8. Поверхности кожи, на которых появляются признаки раздражения, следует тщательно промыть мыльным раствором. При раздражении глаз необходимо промыть их чистой водой. При длительных беспокойствах следует обратиться к врачу.

9. При утилизации автомобиля обязательно провести демонтаж узлов СНПБ на ПССС.

## УСТАНОВКА ДЕТСКОГО СИДЕНЬЯ

На Вашем автомобиле для крепления детских сидений используются штатные ремни безопасности для взрослых пассажиров.

Безопасное размещение детей в автомобиле возможно только при использовании омологированных детских сидений.

При установке на Вашем автомобиле детского сиденья следует руководствоваться предлагаемой схемой.

Для большей безопасности ребенка детские сидения желательнее размещать на заднем сиденье.

Заднее среднее место предназначено только для детских сидений, расположенных по ходу движения автомобиля, а крайние места заднего сиденья и правое переднее место **без подушки безопасности (в вариантной исполнении)** как по направлению, так и против направления движения автомобиля.

### Схема установки детского сиденья

Ряд	Место		Группа по массе ребенка				
			<10 кг	<13 кг	9 – 18 кг	15 – 25 кг	22 – 36 кг
1 ряд	Место переднего пассажира	без подушки безопасности	U1*	U1	U	U	U
		с подушкой безопасности	X	X	UF	UF	UF
2 ряд	Боковое		U1	U1	U	U	U
	Среднее	седан	X	X	UF	UF	UF
		хэтчбек и универсал	U1	U1	U	U	U

\*Категория детского сиденья:

U1 – универсальная категория детского сиденья для посадки ребенка против хода движения автомобиля.

U – универсальная категория детского сиденья для посадки ребенка как лицом по ходу движения, так и против хода движения автомобиля.

UF – универсальная категория детского сиденья для посадки ребенка лицом по ходу движения.

X – запрещается посадка ребенка.

**Предупреждение.** Для безопасности ребенка детские сиденья рекомендуется размещать на заднем сиденье.

#### Предупреждение

**1. Запрещается использовать на правом переднем сиденье, защищенном активной подушкой безопасности, устройства детской безопасности, в которых ребенок сидит лицом против хода движения.**

**2. Запрещается установка устройств детской безопасно-**

**сти для детей массой менее 13 кг в направлении движения автомобиля.**

**3. Не держите ребенка на коленях во время движения автомобиля.**

**4. Рекомендуется перевозить детей в возрасте до 12 лет на заднем сиденье с использованием устройств детской**

**безопасности, соответствующих возрасту и весу ребенка.**

**5. Для установки детского удерживающего устройства на среднем месте заднего сиденья при помощи штатного ремня безопасности с двумя язычками замков (на автомобилях с кузовами «хэтчбек» и «универсал») необходимо вставить первый (вшитый в ремень) язычок ремня в замок с черной кнопкой, далее руководствоваться рекомендациями производителя детского удерживающего устройства. Язычок ремня безопасности должен вставляться в замок до отчетливого щелчка.**

#### ***Установка в автомобиле детского сиденья с помощью системы ISOFIX и крепления верхнего страховочного ремня ISOFIX***

Ваш автомобиль оснащен нижними креплениями системы ISOFIX и креплениями верхнего страховочного ремня ISOFIX, которые позволяют установить общепризнанные детские сиденья ISOFIX.

Детское сиденье, оснащенное системой ISOFIX, может установ-

ливаться в автомобиле только в том случае, если оно соответствует требованиям стандарта ECE-R44.

В систему крепления детских сидений ISOFIX входят два нижних крепления, которые расположены на боковых местах заднего ряда сидений в месте стыка подушки и спинки, и верхнее крепление, расположенное на задней поверхности спинки. Расположение нижних креплений ISOFIX обозначено круглыми метками в нижней части спинки заднего сиденья.

Установите детское кресло на боковое место заднего сиденья и закрепите на нижних и верхнем креплениях, соблюдая инструкции производителя данного кресла.

При выборе детского сиденья ISOFIX необходимо руководствоваться информацией, приведенной в таблице «Соответствие детских сидений ISOFIX местам их установки в автомобиле». Детское сиденье, оснащенное системой ISOFIX, может устанавливаться в Вашем автомобиле только в том случае, если оно соответствует требованиям стандарта Правила ЕЭК ООН № 44 (ECE-R44).

Установка и эксплуатация детского сиденья, оборудованного креплениями ISOFIX, должны осуществляться в соответствии с руководством по установке, которое прилагается к креслу.

## **ПРЕДУПРЕЖДЕНИЕ**

**Следите за тем, чтобы во время установки кронштейны ISOFIX детского сиденья не повредили ленту ремня безопасности заднего сиденья.**

### **Соответствие детских сидений ISOFIX местам их установки в автомобиле**

Весовая категория	Размерный класс	Зажимное приспособление	Положения креплений ISOFIX на автомобиле	
			заднее правое боковое сиденье	заднее левое боковое сиденье
«0» (до 10 кг)	F (Поперечная люлька)	ISO/L1	X	X
	G (Поперечная люлька)	ISO/L2	X	X
	(Сиденье против направления движения)	ISO/R1	IL	X
«0+» (до 13 кг)	E (Сиденье против направления движения)	ISO/R1	IL	X
	D (Сиденье против направления движения)	ISO/R2	X	X
	C (Сиденье против направления движения)	ISO/R3	X	X
«I» (9-18 кг)	D (Сиденье против направления движения)	ISO/R2	X	X
	C (Сиденье против направления движения)	ISO/R3	X	X
	B (Сиденье по направлению движения)	ISO/F2	IUF	IUF
	B1 (Сиденье по направлению движения)	ISO/F2X	IUF	IUF
	A (Сиденье по направлению движения)	ISO/F3	X	X

IUF – место пригодно для установки «универсального» для данной категории детского сиденья с креплениями ISOFIX по направлению движения.

IL – место пригодно для установки «полууниверсального» детского сиденья с креплениями ISOFIX.

X – место, не пригодное для установки данной категории детского сиденья с креплениями ISOFIX.

## ОБОРУДОВАНИЕ САЛОНА

**Наружные зеркала** регулируются рукояткой 1 (рис. 16). Перед началом движения необходимо обеспечить оптимальный задний обзор.

**В варианном исполнении** наружные зеркала регулируются пультом управления 1 (см. рис. 6в) в блоке переключателей. Для регулировки правого зеркала необходимо нажать кнопку 3 (символ **R**), для регулировки левого зеркала нажать кнопку 2 (символ **L**). Символ выбранной кнопки при этом подсвечивается оранжевым светом. После окончания регулировки сохраняется возможность дальнейшей регулировки в течение 15 секунд, по истечении этого времени оранжевая подсветка символа выбранной кнопки гаснет, и последующая регулировка возможна только после нажатия кнопки 2 или 3.

**В варианном исполнении** при включении обогрева заднего стекла также включается и обогрев наружных зеркал.

**Внутреннее зеркало** заднего вида регулируется поворотом вокруг шарнирной головки. При ос-



Рис. 16. Наружное зеркало



Рис. 17. Внутреннее зеркало

леплении светом фар движущегося сзади транспорта измените угол наклона зеркала при помощи рычажка 1 (рис. 17).

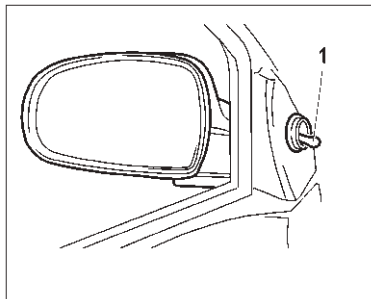
**Блок освещения салона** включает в себя плафоны индивидуаль-

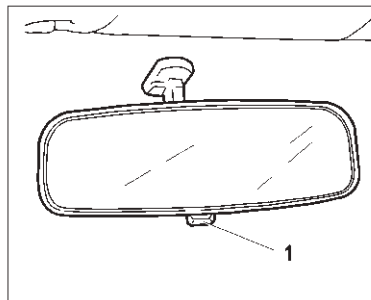

Рис. 18а. Блок освещения салона

ного освещения и плафон освещения салона. Левый и правый плафоны индивидуального освещения включаются нажатием на левую 1 (рис. 18а) или правую 3 кнопки соответственно.

Режим работы плафона освещения салона зависит от положения переключателя 2 блока освещения салона:

 – при включенном зажигании плафон освещения салона включается и выключается автоматически при открывании и закрывании дверей пассажиров. При выключенном зажигании плафон освещения салона горит около 10 минут, если открыта любая из дверей автомобиля. Если до истечения этого времени закрыть

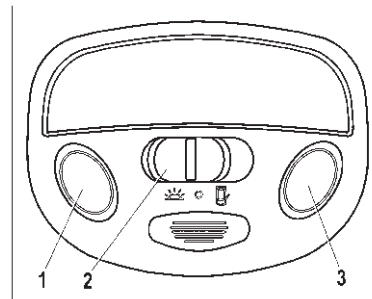

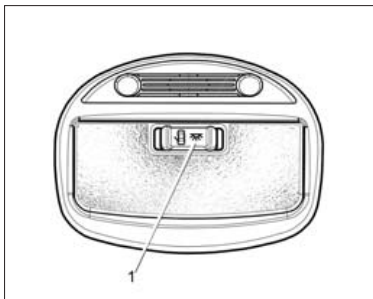

**Рис. 186. Блок освещения салона  
(в варианном исполнении)**

все двери автомобиля, плафон продолжает гореть около 10 секунд, а затем плавно гаснет.

☉ – плафон выключен.

☀ – плафон включен и горит в постоянном режиме до момента его отключения.

**В варианном исполнении** устанавливается блок освещения салона, показанный на рисунке 186. Режим работы плафона освещения салона зависит от положения переключателя 1 блока освещения салона:

☰ – при включенном зажигании плафон освещения салона включается и выключается автоматически при открывании и закрывании дверей пассажиров.

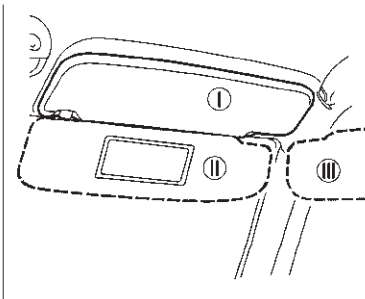

**Рис. 19. Противосолнечный козырек**

При выключенном зажигании плафон освещения салона горит, если открыта любая из дверей автомобиля. После закрывания всех дверей плафон продолжает гореть около 10 секунд, а затем плавно гаснет.

☀ – плафон включен и горит в постоянном режиме до момента его отключения.

В среднем положении переключателя плафон выключается.

**Противосолнечные козырьки** в зависимости от направления лучей солнца можно установить из положения I (рис. 19) в положения II или III. **В варианном исполнении** противосолнечный козырек пассажира имеет зеркало с внутренней стороны.

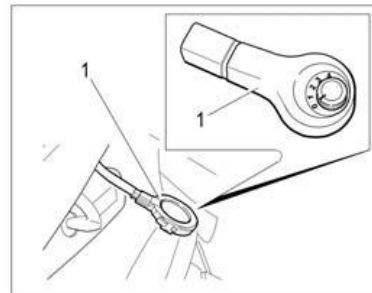

**Рис. 20. «Датчик дождя»**

### **Система автоматического управления стеклоочистителем и внешним освещением**

**В варианном исполнении** на части автомобилей установлен датчик («Датчик дождя») (рис. 20) системы автоматического управления очистителем ветрового стекла и системы автоматического управления внешним освещением.

#### **1. Автоматическое управление очистителем ветрового стекла.**

Система автоматического управления очистителем ветрового стекла (система очистки) позволяет включать и выключать очисти-

тель автоматически в зависимости от наличия капель дождя на ветровом стекле автомобиля.

Система очистки работает только при включенном зажигании.

### **1.1. Включение системы очистки**

Для включения системы очистки необходимо переключатель чувствительности «датчика дождя», расположенный за зеркалом заднего вида в накладке датчика, перевести из положения «0» в любое другое положение от «1» до «4» (<sup>1</sup>), а правый подрулевой переключатель перевести в положение «прерывисто». При этом щетки очистителя делают один ход, после чего будут включаться или выключаться в зависимости от количества капель дождя, попадающих на ветровое стекло.

Если система очистки уже была включена, то при включении зажигания щетки также делают один ход и система очистки включается в работу.

(<sup>1</sup>) **Примечание.** Предусмотрена 4-х ступенчатая регулировка чувствительности «датчика дождя». Самая высокая чувствительность при установке переключателя по часовой стрелке в крайнее правое положение «4».

При обнаружении неисправности система очистки автоматически переходит в режим «ручного» управления стеклоочистителем (см. п. 1.2).

### **1.2. Выключение системы очистки**

Очиститель выключается, если перевести правый подрулевой переключатель в положение «выключено».

Чтобы выключить автоматическую систему очистки и перейти в режим «ручного» управления стеклоочистителем нужно переключатель чувствительности датчика дождя перевести в положение «0» (крайнее левое положение). В этом режиме осуществляется ручное управление установкой подрулевого переключателя стеклоочистителя в соответствующее положение: «прерывисто», «номинальная скорость», «повышенная скорость».

В прерывистом режиме очиститель делает ход щеток один раз в несколько секунд с постоянным интервалом независимо от наличия капель на ветровом стекле.

При выключении зажигания работа стеклоочистителя прекращается. Щетки устанавливаются в парковое положение.

Если очиститель до выключения зажигания работал в одном из режимов с постоянной скоростью очистки, то после выключения зажигания щетки могут остановиться не в парковом положении. Для перевода щеток в парковое положение необходимо перевести правый подрулевой переключатель в положение «прерывисто» или положение «выключено» не позднее, чем через 30 секунд после выключения зажигания.

## **2. Автоматическое управление внешним освещением**

Система автоматического управления внешним освещением (система освещения) позволяет включать и выключать габаритные огни и фары ближнего света автомобиля в зависимости от уровня внешней освещенности. Например, в сумерках, а также при въезде в тоннель или гараж.

Система освещения работает только при включенном зажигании.

### **2.1. Включение системы освещения**

Чтобы включить систему освещения необходимо перевести кнопку  в нажатое состояние.

При этом загорится индикатор, расположенный в кнопке.

При включенной системе, даже если переключатель наружного освещения модуля управления светотехникой (далее ПНО) установлен в положение «Выключено», система освещения будет автоматически включать и выключать габаритные огни и фары ближнего света в зависимости от условий внешней освещенности.

**Примечание.** Если ПНО уже был установлен в положение «Габаритные огни», то система будет автоматически включать и выключать только фары ближнего света в зависимости от условий внешней освещенности. Габаритные огни при этом будут всегда оставаться включенными. Если ПНО уже был установлен в положение «Ближний или дальний свет фар», то система освещения не работает. Чтобы вернуться в автоматический режим, необходимо установить ПНО в положение «Габаритные огни» или «Выключено».

Необходимо помнить, что при работе системы освещения дальний свет фар не включается. Чтобы включить на длительное время дальний свет фар, необходимо перевести переключатель ПНО в положение «Ближний или дальний свет фар».





Рис. 21. Вещевой ящик

В кнопку  встроен индикатор включения системы освещения, который начинает светиться, когда кнопка нажата и включена система. Если при нажатии кнопки индикатор загорится и погаснет, это означает неисправность системы освещения. При этом система освещения переходит в аварийный режим, в котором габаритные огни и фары ближнего света всегда включены при включенном зажигании.

## 2.2. Выключение системы освещения

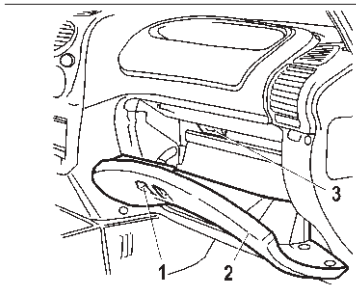
Для отключения системы освещения необходимо перевести





Рис. 22. Прикуриватель

кнопку  в отпущенное состояние. При этом индикатор, расположенный в кнопке, должен погаснуть. При выключенной системе освещения включение и выключение габаритных огней и фар ближнего света осуществляется вручную от ПНО.

Чтобы открыть крышку **вещевого ящика**, необходимо сжать клавиши 1 (рис. 21) замка до упора и потянуть крышку 2 на себя. При открытой крышке внутренняя часть вещевого ящика освещается фонарем 3, если включено зажигание.

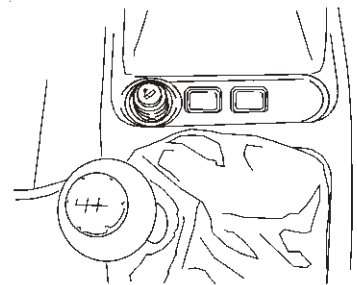
**Прикуриватель** (рис. 22) работает независимо от позиции ключа в выключателе зажигания. Для ис-



Рис. 22а. Разъем к прикуривателю

пользования прикуривателя нажмите на кнопку подвижной части до ее фиксированного положения в патроне. Примерно через 20 секунд подвижная часть автоматически выскочит из патрона.

### **ВНИМАНИЕ!**

1. Не удерживайте принудительно прикуриватель в нажатом положении, это может привести к его перегреву и перегоранию спирали. При этом сработает биметаллический предохранитель прикуривателя, что приведет к перегоранию плавкого предохранителя в монтажном блоке автомобиля.

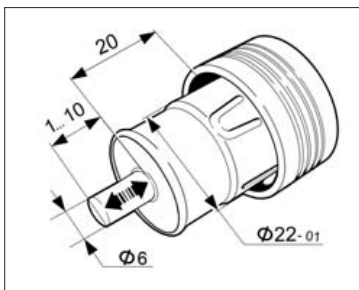
2. Не допускается чистка спирали подвижной части прикуривателя металлическими предметами, это может привести к ее повреждению.

3. При замене необходимо использовать только типы прикуривателей, которые рекомендованы для данного автомобиля и только тех производителей, которые имеют заключение ОАО «АВТОВАЗ».

4. Патрон прикуривателя может быть дополнительно использован для подключения только 12-вольтовых электрических приборов мощностью не более 120 Вт. Перегрузка патрона прикуривателя может привести к короткому замыканию. Не используйте более одного электрического прибора. Если вилка (разъем) электрического прибора слишком свободно или слишком плотно размещается в патроне прикуривателя, это может привести к плохому контакту или приведет к застреванию вилки (разъема). Используйте электрические приборы только с соответствующими вилками (разъемами) (рис 22а).

### **Предупреждение**

Не следует касаться руками нагревательного элемента прикуривателя, это может привести к ожогу или повреждению нагревательного элемента.

## КАПОТ

Для доступа в моторный отсек потяните на себя рукоятку (рис. 23), приподнимите капот и через образовавшуюся щель отожмите вверх лапку предохранительного крючка (рис. 24). Поднимите капот и установите упор 1 (рис. 25) в специальное гнездо капота, как показано на рисунке.

Свободное закрывание капота производить с высоты не более 25 сантиметров между краем капота и верхней поперечины рамки радиатора. При закрывании капота проверьте надежность срабатывания замка: в момент запираения должен быть слышен характерный щелчок.



Рис. 23. Рукоятка открывания капота

### Предупреждение

**Капот является источником повышенной травмоопасности. Поэтому при закрывании будьте предельно внимательны, особенно если рядом находятся дети.**

### ВНИМАНИЕ!

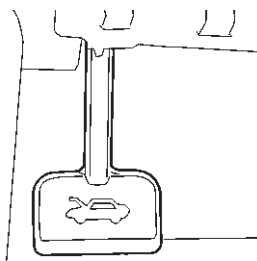
**Во избежание повреждений не включайте очиститель ветрового стекла при открытом капоте.**



Рис. 24. Лапка предохранительного крючка



Рис. 25. Открывание капота

## КРЫШКА БАГАЖНИКА (ДВЕРЬ ЗАДКА)

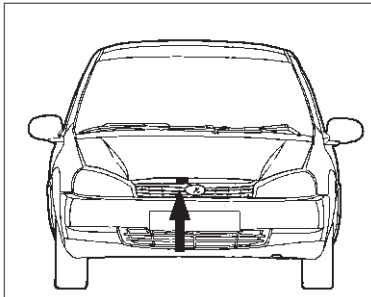
Крышка багажника автомобиля с кузовом «седан» (рис. 26) и дверь задка автомобиля с кузовом «хэтчбек» (рис. 27) и «универсал» открываются поворотом ключа в замке против часовой стрелки и последующим нажатием на личинку замка. При включенном наружном освещении багажник освещается плафоном. **В варианном исполнении** освещение багажного отделения включается независимо от наружного освещения и гаснет через 10 минут после включения.

**В варианном исполнении** в багажном отделении устанавливается багажная сетка. При ее использовании воспользуйтесь следующими рекомендациями:

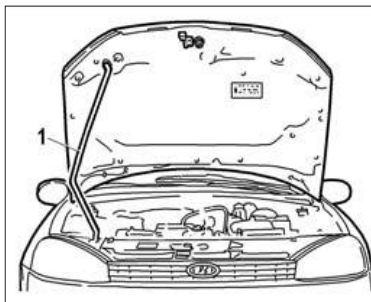
- не допускайте контакта сетки с острыми или режущими кромками закрепляемого груза в багажнике;
- не допускайте перетягивание сетки выше ее допустимых упругих свойств;
- не допускайте воздействие на сетку агрессивных средств;
- не допускайте эксплуатацию сетки не по назначению.



Рис. 26. Открывание багажника



Рис. 27. Дверь задка

### Предупреждение

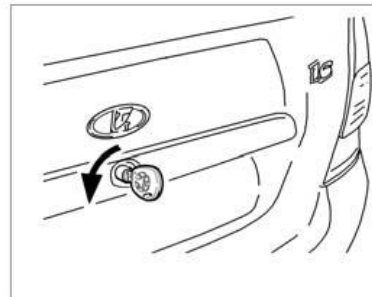
Крышка багажника и дверь задка являются источниками повышенной травмоопасности. Поэтому при закрывании будьте предельно внимательны, особенно если рядом находятся дети.

## ПРОБКА ТОПЛИВНОГО БАКА

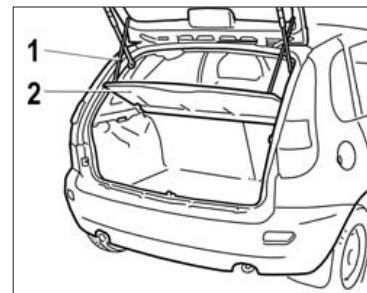
Для доступа к пробке 1 (рис. 28) топливного бака откройте крышку 3, которая находится с правой стороны автомобиля. Пробка открывается поворотом против часовой стрелки. Заворачивать пробку следует по часовой стрелке до появления характерных щелчков.

### Предупреждение

При открывании пробки топливного бака возможен выброс капель топлива, открывайте медленно!

Гибкий поводок 2 исключает возможность потерять пробку при заправке автомобиля и не позво-



Рис. 28. Пробка топливного бака

ляет закрыть крышку, если пробка не завернута в горловину топливного бака.

### Предупреждение

**Бензин, а также его пары ядовиты и огнеопасны! Соблюдайте меры предосторожности и правила пожарной безопасности! Избегайте попадания бензина на кожу и одежду, а паров бензина – в дыхательные пути. При заправке автомобиля избегайте попадания бензина на лакокрасочное покрытие и резиנותехнические изделия.**

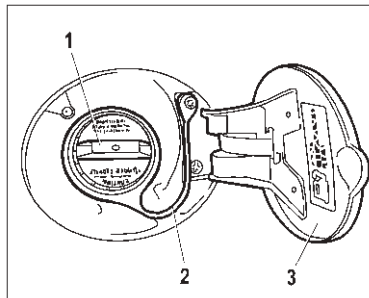
Не допускается дозаправка топливного бака автомобиля после автоматического выключения заправочного крана или после появления бензина в заливочной горловине топливного бака при заправке краном, не оборудованном системой автоматического отключения. Несоблюдение этой рекомендации может привести к выливанию излишков бензина из топливного бака при стоянке автомобиля.

## КОНСТРУКТИВНЫЕ ОСОБЕННОСТИ АВТОМОБИЛЯ LADA KALINA Sport

На автомобиле LADA KALINA Sport используются оригинальные бампера, молдинги дверей и спойлер двери задка. **В вариантном исполнении** на автомобиль устанавливаются задние дисковые тормоза.

## II. ОРГАНЫ УПРАВЛЕНИЯ И ПРИБОРЫ

### ПАНЕЛЬ ПРИБОРОВ

Панель приборов показана на рисунке 29.

1 – модуль управления светотехникой.

2 – переключатель световой сигнализации.

3 – выключатель звукового сигнала.

4 – комбинация приборов.

5 – выключатель зажигания.

6 – переключатель стеклоочистителей.

7 – пульт управления системой вентиляции и отопления салона.

8 – выключатель обогрева заднего стекла. Обогреватель заднего стекла работает только при установке ключа в выключателе зажигания в положение I. Для включения обогрева нажмите на клавишу выключателя, для выключения обогрева повторно нажмите на клавишу выключателя.

В случае поворота ключа в выключателе зажигания в положение 0 при включенном обогревателе – функция обогрева отключается. При повторном запуске двигателя – функция обогрева восстанавливается без дополнительного нажатия на клавишу выключателя.

Контрольный световой индикатор, расположенный на клавише выключателя, будет светиться желтым светом в течение всего времени работы обогревателя.

**В варианном исполнении** при включении обогрева заднего стекла также включается и обогрев наружных зеркал.

#### **ВНИМАНИЕ!**

1. Во избежание разрядки аккумуляторной батареи не допускайте включения обогревателя заднего стекла на более длительный промежуток времени, чем это необходимо.

2. При очистке внутренней поверхности заднего стекла запрещается пользоваться острыми предметами, а также чистящими средствами, содержащими абразивные материалы, т.к. они могут повредить проводники, нанесенные на стекло.

9 – крышка вещевого ящика.

10 – отсек для установки радиоаппаратуры. Установка радиоаппаратуры должна производиться только на аттестованном ПССС с обязательной отметкой в сервисной книжке.

#### **ВНИМАНИЕ!**

Произвольная установка электропотребителей может привести к перегрузке электропроводки и пожару.

11 – выключатель электрообогрева ветрового стекла.

12 – выключатель аварийной сигнализации. Для включения аварийной световой сигнализации нажмите на клавишу выключателя, для выключения повторно нажмите на клавишу выключателя.

При включении аварийной световой сигнализации работают все указатели поворотов и светится указателем красным светом сигнализатор аварийной сигнализации в комбинации приборов.

Аварийная световая сигнализация оповещает, что на данный момент транспортное средство представляет опасность для других участников движения. Аварийная световая сигнализация рабо-





Рис. 29. Органы управления и приборы

тает при любых положениях ключа в выключателе зажигания.

13 – крышка передней пепельницы. Чтобы воспользоваться пепельницей, потяните за верхний выступ на себя. Пружинный упор, предназначенный для гашения сигарет, удерживает пепельницу в открытом состоянии. Для очистки пепельницы выньте ее из гнезда, нажав на пружинный упор.

14 – рычаг стояночного тормоза. Перемещением рычага вверх приводятся в действие колодки тормозов задних колес. Для возвращения рычага в исходное положение нажмите на кнопку в торце рукоятки.

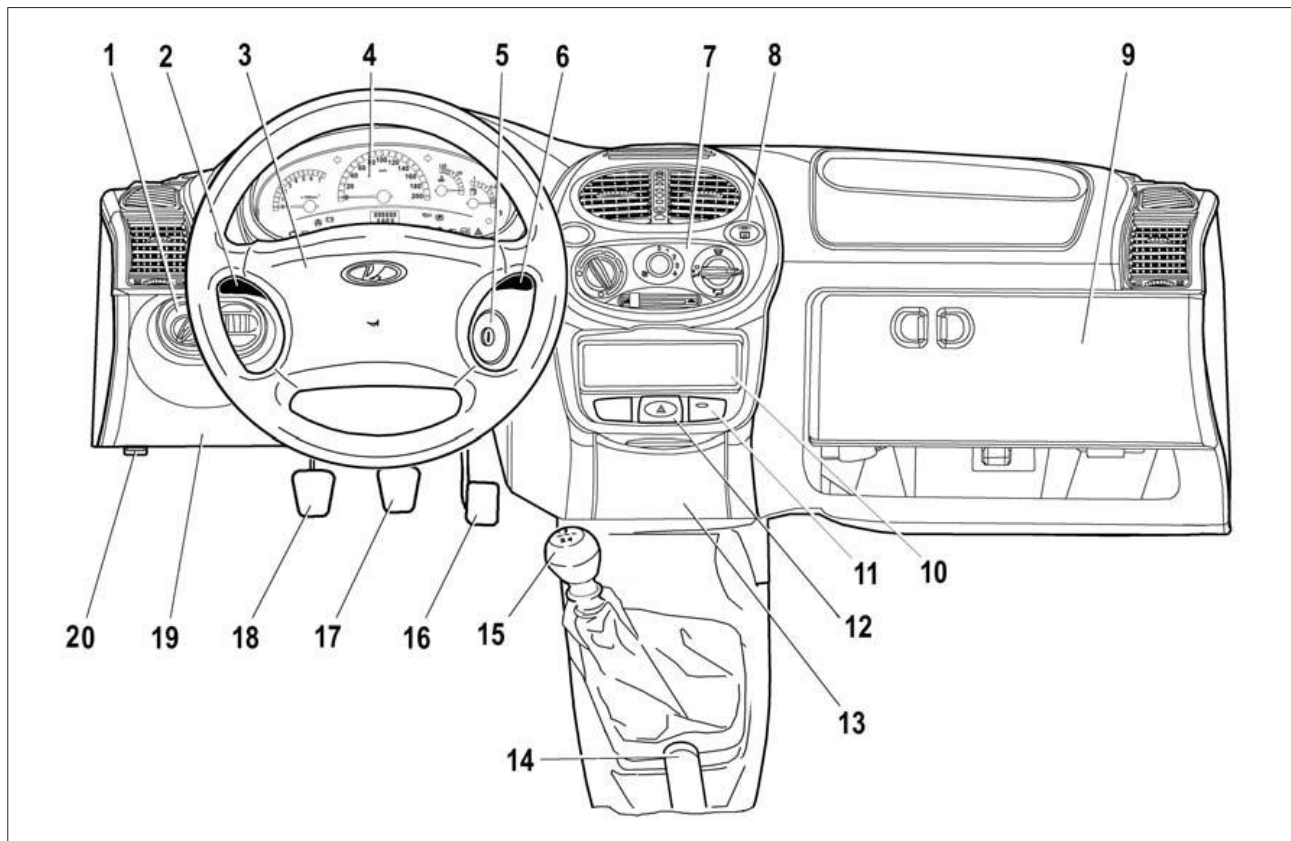
15 – рычаг переключения передач. На рукоятке рычага нанесена схема переключения передач.

16 – педаль акселератора.

17 – педаль тормоза.

18 – педаль сцепления.

19 – крышка блока предохранителей.

20 – рычаг привода замка капота.

21 – выключатель кондиционера (в варианном исполнении) (см. рис. 40, поз. 10).

## КОМБИНАЦИЯ ПРИБОРОВ

Комбинация приборов показана на рисунке 30.

1 – тахометр. Показывает частоту вращения коленчатого вала двигателя. Зона шкалы красного цвета – опасный для двигателя режим работы. Не допускайте превышения максимально разрешенных оборотов двигателя (порог – 6000 об/мин).

## ВНИМАНИЕ!

Работа двигателя в опасном режиме запрещается.

2 – сигнализатор указателей левого поворота. Загорается зеленым мигающим светом при включении указателей левого поворота.

3 – спидометр. Показывает скорость движения автомобиля.

4 – сигнализатор указателей правого поворота. Загорается



Рис. 30. Комбинация приборов

зеленым мигающим светом при включении указателей правого поворота.

**5 – указатель температуры охлаждающей жидкости.** Если стрелка индикации температуры охлаждающей жидкости вступает в красную зону (больше 115 °С), то раздается постоянный (в течение 5 секунд) звуковой сигнал зуммера. Сигнал будет повторяться, пока стрелка температуры охлаждающей жидкости не выйдет из красной зоны (меньше 110 °С). Не допускайте работу двигателя в режиме перегрева.

#### **ВНИМАНИЕ!**

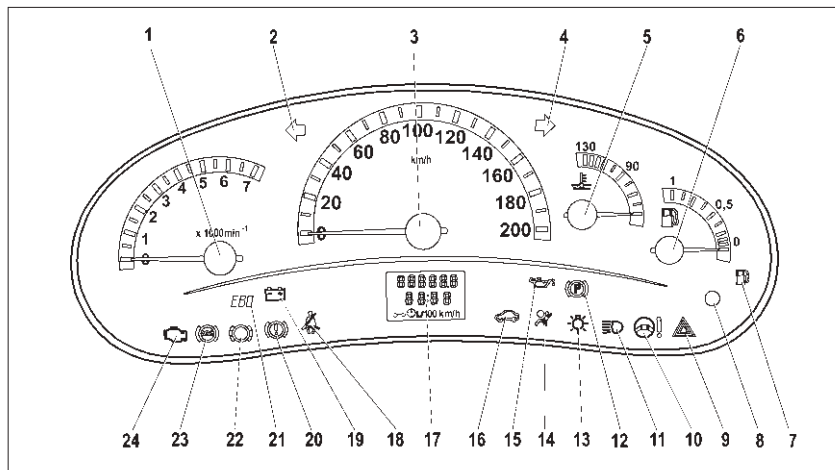
**Запрещается эксплуатация автомобиля с перегретым двигателем. Автомобиль должен быть доставлен на аттестованное ПССС для определения и устранения причины перегрева двигателя.**

**6 – указатель уровня топлива.** Переход стрелки в красную зону шкалы или загорание сигнализатора резерва топлива указывает на необходимость дозаправки во избежание перебоев в работе двигателя.

#### **ВНИМАНИЕ!**

**Никогда не допускайте полной выработки топлива. Это может привести к аварийной ситуации на дороге по причине неожиданной для других участников движения остановки Вашего автомобиля.**

**7 – сигнализатор резерва топлива.** Загорается оранжевым светом при необходимости дозаправки во избежание перебоев в работе двигателя.

Одновременно с загоранием светового сигнализатора раздается прерывистый (2 повторных включения/выключения по 0,25 секунды) звуковой сигнал зуммера.

**8 – кнопка сброса показаний счетчика суточного пробега.**

**9 – сигнализатор аварийной сигнализации.** Загорается красным мигающим светом при включении аварийной световой сигнализации.

**10 – сигнализатор электроусилителя руля (в варианном исполнении).** Загорается оранжевым светом при включении зажигания и после запуска двигателя гаснет.

#### **ВНИМАНИЕ!**

**Во всех других случаях загорание сигнализатора свидетельствует о возникновении неисправности, устранение которой необходимо проводить только на аттестованном ПССС.**

**11 – сигнализатор дальнего света фар.** Загорается синим светом при включении дальнего света фар.

**12 – сигнализатор стояночного тормоза.** Загорается красным светом при задействованном стояночном тормозе.

#### **ВНИМАНИЕ!**

**Во избежание прилипания и примерзания тормозных колодок к барабанам (особенно в весенне-осенний период времени года) не ставьте автомобиль на длительную стоянку с включенным стояночным тормозом.**

**13 – сигнализатор главного выключателя света.** Загорается зеленым светом при включении наружного освещения.

**14 – сигнализатор подушки безопасности (в варианном исполнении).** Загорается оранжевым светом при включении зажигания и после запуска двигателя гаснет.

### **ВНИМАНИЕ!**

**Во всех других случаях загорание сигнализатора свидетельствует о возникновении неисправности, устранение которой необходимо проводить только на аттестованном ПССС.**

15 – сигнализатор аварийного давления масла. Загорается красным светом при включении зажигания и после запуска двигателя гаснет.

При работающем двигателе горящий сигнализатор и постоянный (в течение 5 секунд) звуковой сигнал зуммера указывают на недостаточное давление в системе смазки двигателя.

### **ВНИМАНИЕ!**

**В случае загорания лампы сигнализатора аварийного давления масла немедленно прекратите движение, заглушите двигатель и обратитесь на аттестованное ПССС для устранения неисправности, т.к. недостаточное давление в системе смазки приведет к выходу двигателя из строя.**

16 – сигнализатор иммобилизатора. Загорается оранжевым светом и отображает состояние иммобилизатора и режим охраны автомобиля.

17 – жидкокристаллический индикатор. Верхняя строка отображает по выбору общий или суточный пробег, а нижняя строка – время, температуру наружного воздуха или функции бортового компьютера.

18 – сигнализатор пристегнутых ремней безопасности (в варианном исполнении). Загорается красным светом при включении зажигания, если не пристегнуты ремни безопасности.

Одновременно с загоранием светового сигнализатора раздается прерывистый (5 повторных циклов, состоящих из включения/выключения/включения соответственно на 0,5/0,25/0,25 секунды) звуковой сигнал зуммера.

### **Предупреждение**

**При движении на автомобиле обязательно пристегивайтесь ремнем безопасности и не перевозите не пристегнутых ремнём безопасности пассажиров!**

19 – сигнализатор разряда аккумуляторной батареи. Загорается красным светом при включении зажигания и после запуска двигателя гаснет.

При работающем двигателе свечение сигнализатора и прерывистый (5 повторных включений/выключений по 0,5 секунды)

звуковой сигнал зуммера означают нарушение нормальной работы системы электропитания автомобиля и указывают на неисправность системы зарядки аккумулятора, слабое натяжение или обрыв ремня привода генератора или неисправность самого генератора.

### **ВНИМАНИЕ!**

**В этом случае необходимо обратиться на аттестованное ПССС.**

20 – сигнализатор «Отказ тормоза». Загорается красным светом при включении зажигания и после запуска двигателя гаснет.

При работающем двигателе горящий сигнализатор и прерывистый (5 повторных включений/выключений по 0,5 секунды) звуковой сигнал зуммера указывают на очень низкий уровень тормозной жидкости в бачке гидропривода тормозов.

### **Предупреждение**

**Запрещается эксплуатация автомобиля при постоянно горящем сигнализаторе. В этом случае необходимо обратиться на аттестованное ПССС.**

21 – сигнализатор неисправности электричного распределения тормозных сил (в варианном исполнении). Загорает-

ся красным светом при включении зажигания и через несколько секунд гаснет (режим самотестирования).

### **Предупреждение**

**Запрещается эксплуатация автомобиля при постоянно горящем сигнализаторе. В этом случае необходимо обратиться на аттестованное ПССС.**

22 – сигнализатор износа тормозных накладок (в варианном исполнении).

23 – сигнализатор антиблокировочной системы тормозов (в варианном исполнении). Загорается оранжевым светом при включении зажигания и через несколько секунд гаснет (режим самотестирования).

### **ВНИМАНИЕ!**

**Во всех других случаях загорание сигнализатора свидетельствует о возникновении неисправности, устранение которой необходимо проводить только на аттестованном ПССС.**

24 – сигнализатор «Двигатель». Загорается оранжевым светом при включении зажигания и после запуска двигателя гаснет.

**При работающем двигателе загорание сигнализатора не озна-**

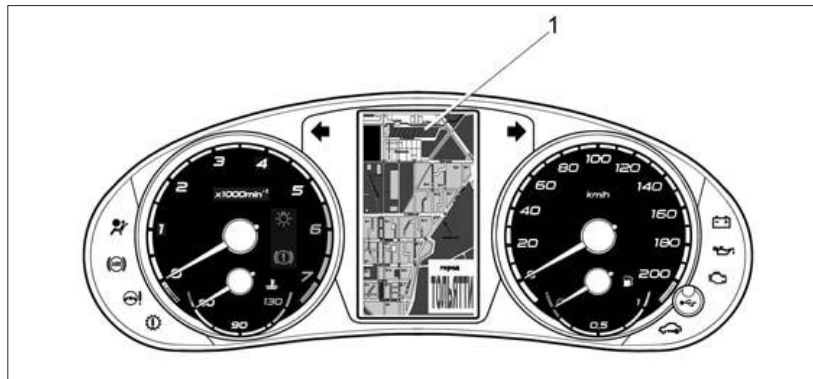

**Рис. 30а. Комбинация приборов с навигатором**

чает, что двигатель должен быть немедленно остановлен – контроллер имеет резервные режимы, позволяющие двигателю работать в условиях, близких к нормальным.

### **ВНИМАНИЕ!**

**Тем не менее, причина неисправности должна быть устранена на аттестованном ПССС как можно быстрее.**

В вариантных исполнениях автомобиль может оснащаться навигационным оборудованием с дисплеем 1 в комбинации приборов (рис. 30а). Подробное описание

состава и работы навигационного оборудования приводится в отдельном руководстве по эксплуатации – руководстве пользователя навигационного оборудования.

Автомобили с навигационным оборудованием комплектуются в вариантных исполнениях внутренними или наружными антеннами. В условиях плотной городской застройки, лесистой и горной местности возможно ухудшение приема сигналов глобальных навигационных спутниковых систем; на автомобилях, оборудованных внутренней антенной, возможна временная потеря приема сигналов.

## ЖИДКОКРИСТАЛЛИЧЕСКИЙ ИНДИКАТОР

На верхней строке индицируются счетчики общего или суточного пробега (по выбору). Для переключения между режимами индикации («по кольцу») используется кнопка 8 в комбинации приборов. Если индицируется счетчик суточного пробега, то для его обнуления нажмите и удерживайте кнопку более 3 с.

На нижней строке индицируется время, наружная температура или функции бортового компьютера (по выбору). Для переключения между режимами индикации и управления функциями используются клавиши подрулевого переключателя стеклоочистителей:

- клавиша «Reset» 1 (рис. 31);
- клавиша переключения функций «по кольцу» 2 вперед;
- клавиша переключения функций «по кольцу» назад.

### Установка часов

Для перехода в режим установки часов из режима индикации времени нажмите и удерживайте клавишу «Reset» более 3 с. В режиме установки времени значения часов и минут мерцают.



Рис. 31. Клавиши подрулевого переключателя

Установка минут осуществляется путем нажатия клавиши переключения функций «по кольцу» вперед. При коротком удержании клавиши повышается значение минут на «1». Если клавиша удерживается дольше, то повышается значение минут в течение первых 3 сек с тактом 1 сек, а затем с тактом 0,25 сек (повышение значения минут ускоряется).

Установка часов осуществляется соответственно нажатием клавиши переключения функций «по кольцу» назад.

При установке минут счетчик секунд обнуляется. Установка часов не влияет на счетчик секунд.

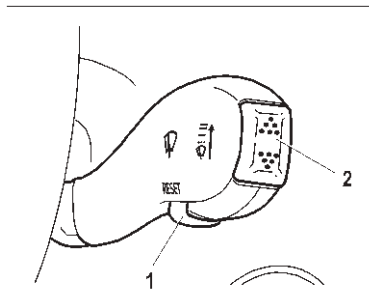
Возврат из режима установки времени в режим индикации времени осуществляется коротким нажатием клавиши «Reset». Если в режиме установки часов в течение 60 сек не нажимается ни одна клавиша на переключателе стеклоочистителей, то возврат в режим индикации времени происходит автоматически.

Более подробная информация о функциях указана в таблице 1.

Таблица 1

Название функции	Единица измерения	Диапазон индикации	Разрешающая способность	Примечание
Индикация времени 765432 13:35	час, мин	0:00 – 23:59	1 мин	
Наружная температура 765432 -12 °C	°C	- 40...+70	1 °C	
Время движения* 765432 3:35 ←→0	час, мин	0:00 – 99:59	1 мин	Для обнуления** нажмите и удерживайте клавишу «Reset» более 3 с. Время движения должно определяться как время, в течение которого двигатель работал с момента последнего обнуления.
Средний расход* 765432 7.5 ←→ 1/100km	л/100 км	0,0 – 19,9	0,1 л/100 км	Для обнуления** нажмите и удерживайте клавишу «Reset» более 3 с. После обнуления первые 500 м пройденного пути индицируются «----».
Мгновенный расход 765432 7.1 1/100km	л/100 км	0,0 – 19,9	0,1 л/100 км	В случае скорости ниже порога движения (менее 1 км/ч) индицируется «----».
Остаточный запас хода 765432 235 km	км	999 – 30	5 км	
Средняя скорость* 765432 105 ←→ km/h	км/ч	0 – 250	1 км/ч	Для обнуления** нажмите и удерживайте клавишу «Reset» более 3 с. После обнуления первые 500 м пройденного пути индицируются «----».
Израсходованное топливо* 765432 34 ←→ 1	л	0 – 9999	1 л	Для обнуления** нажмите и удерживайте клавишу «Reset» более 3 с.

\* Значения индикации относятся на интервал с момента последнего обнуления.

\*\* Одновременно осуществляется обнуление функций: время движения, средний расход, средняя скорость и израсходованное топливо.

## МОДУЛЬ УПРАВЛЕНИЯ СВЕТОТЕХНИКОЙ

**Переключатель наружного освещения 1** (рис. 32) имеет три фиксированных положения:

○ – наружное освещение выключено;

☞ ○ ☚ – включены габаритные огни;

☞ ○ ☚ – включен ближний или дальний свет фар в зависимости от положения переключателя световой сигнализации.

**Регулятор освещения приборов.** При включенном наружном освещении вращением регулятора 2 изменяется яркость освещения приборов.



Рис. 32. Модуль управления светотехникой

**Переключатель корректора света фар.** После включения света фар вращением переключателя 3 отрегулируйте угол наклона пучка света фар в зависимости от загрузки автомобиля.

**В варианном исполнении** на автомобиле устанавливаются блок-

фары с рассеивателями из пластмассы. Блок-фары со стеклянным рассеивателем следует идентифицировать по товарному знаку завода-изготовителя, нанесенному на стекле и расположенному в нижней части рассеивателя по середине.

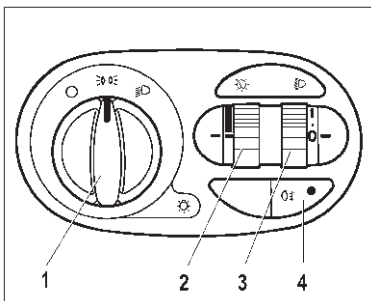
### Для автомобиля с кузовом «седан»

Загрузка автомобиля	Метка на переключателе в комплектации с блок-фарами	
	Рассеиватель из стекла	Рассеиватель из пластмассы
Занято сиденье водителя или передние сиденья	0	0
Заняты все сиденья	1	1
Заняты все сиденья, загружено багажное отделение	1,5	1,5
Занято водительское сиденье, загружено багажное отделение	1	1

### Для автомобиля с кузовом «хэтчбек»

Загрузка автомобиля	Метка на переключателе в комплектации с блок-фарами	
	Рассеиватель из стекла	Рассеиватель из пластмассы
Занято Сиденье водителя или передние сиденья	0	0
Заняты все сиденья	1	1
Заняты все сиденья, загружено багажное отделение	1,5	1
Занято водительское сиденье, загружено багажное отделение	1	0,5
Занято сиденье водителя, загружено багажное отделение при разложенных задних сиденьях	2	2



Правильная регулировка угла наклона пучка света фар уменьшает ослепление водителей встречного транспорта.

Включение **задних противотуманных фонарей** происходит при нажатии на клавишу выключателя 4, если включены ближний или дальний свет фар, или противотуманные фары. Выключение задних противотуманных фонарей происходит при повторном нажатии на клавишу выключателя.

Перевод ключа в выключателе зажигания в положение **0**, при включенных задних противотуманных фонарях, приводит к их выключению. Повторное их включение возможно только при нажатии на клавишу выключателя, если включены ближний или дальний свет фар, или противотуманные фары.

Выключение задних противотуманных фонарей происходит автоматически, если ближний/дальний свет фар и противотуманные фары будут выключены.

Контрольный световой индикатор, расположенный на клавише выключателя, будет светиться желтым светом в течение всего времени работы противотуманных фонарей.



Рис. 33. Рычаг переключателя световой сигнализации

### ПЕРЕКЛЮЧАТЕЛЬ СВЕТОВОЙ СИГНАЛИЗАЦИИ

I (рис. 33) – **нейтральное положение**. Включен ближний свет фар, если переключателем наружного освещения включен свет фар.

II – **включены указатели левого поворота**. Нефиксированное положение.

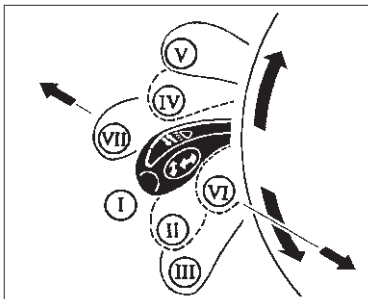
III – **включены указатели левого поворота**. Фиксированное положение.

IV – **включены указатели правого поворота**. Нефиксированное положение.

V – **включены указатели правого поворота**. Фиксированное положение.

VI – на себя, **подача светового**



Рис. 34. Рычаг переключателя стеклоочистителей

**сигнала**. Включен дальний свет фар независимо от положения переключателя наружного освещения. Нефиксированное положение.

VII – от себя, **включен дальний свет фар**, если переключателем наружного освещения включен свет фар. Фиксированное положение.

### ПЕРЕКЛЮЧАТЕЛЬ СТЕКЛООЧИСТИТЕЛЕЙ

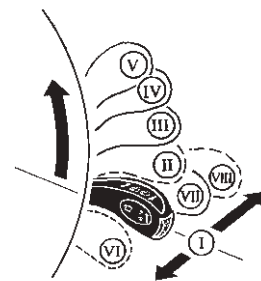
Стеклоочистители ветрового или заднего стекла включаются при переводе ключа в выключателе зажигания в положение I.

I (рис. 34) – **нейтральное положение**. Очистители и омыватели стекол выключены.

II – **включен прерывистый режим работы очистителя ветрового стекла.** Нефиксированное положение.

III – **включен прерывистый режим работы очистителя ветрового стекла.** Фиксированное положение.

IV – **включена малая скорость очистителя ветрового стекла.** Фиксированное положение.

V – **включена большая скорость очистителя ветрового стекла.** Фиксированное положение.

VI – на себя, **включен омыватель ветрового стекла.** Нефиксированное положение.

VII\* – от себя, **включен очиститель заднего стекла.** Фиксированное положение.

VIII\* – от себя, **включен очиститель и омыватель заднего стекла.** Нефиксированное положение.

Для устранения разводов, налета дорожной соли или элементов дорожного покрытия периодически очищайте щетки и стекла жидкостью из бачка омывателя. Наличие жира, воска, насекомых

\* Для автомобилей с кузовом «хэтчбек» и «универсал».

и т.д. на ветровом стекле может привести к неравномерной работе стеклоочистителей и появлению грязных разводов на стекле. Если разводы не убираются после нанесения на стекло жидкости из бачка омывателя, почистите внешнюю сторону стекла и щетки мягкой тканью с использованием специальных моющих средств. После очистки промойте стекло и щетки водой.

### **ВНИМАНИЕ!**

**1. Во избежание повреждений не включайте очиститель ветрового стекла при открытом капоте.**

**2. Не следует включать стеклоочиститель в случае, если ветровое стекло или заднее стекло сухое. Это может привести к появлению царапин на стекле или повредить щетки. Перед включением стеклоочистителей, при сухом стекле, всегда используйте омыватель стекол.**

**3. Если щетки примерзли к стеклу, то перед включением стеклоочистителя следует сначала включить обогрев ветрового стекла (см. раздел «Отопление и вентиляция салона»). Попытка**



Рис. 35. Выключатель зажигания

**включения стеклоочистителей при примерзших к стеклу щетках может привести к повреждению резинок щеток.**

**4. Не очищайте щетки бензином или растворителем, это приведет к повреждению щеток.**

### **ВЫКЛЮЧАТЕЛЬ ЗАЖИГАНИЯ**

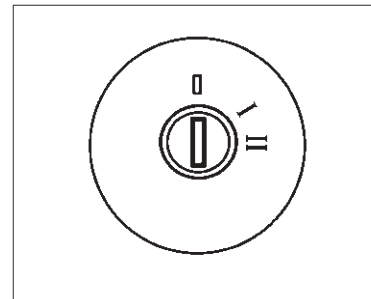
**0 (рис. 35) – выключено.** Положение фиксированное. Ключ вынимается.

При вынудом ключе срабатывает механизм запирающего механического противоугонного устройства. Для полного блокирова-

ния вала рулевого управления поверните рулевое колесо вправо или влево до щелчка.

Для выключения механического противоугонного устройства вставьте ключ в выключатель зажигания и, слегка поворачивая рулевое колесо вправо-влево, переведите ключ в положение **I**.

**I – зажигание.** Положение фиксированное. Ключ не вынимается.

**II – стартер.** Положение не фиксированное. Автоматический возврат ключа в положение **I**. Ключ не вынимается.

Если двигатель не начнет работать с первой попытки запуска, переведите ключ из положения **I** в положение **0** и примерно через 15 секунд повторите попытку запуска.

### **ВНИМАНИЕ!**

**Не удерживайте ключ в положении II более 10 секунд.**

### **Предупреждение**

**Категорически запрещается выключать зажигание и вынимать ключ из выключателя за-**

**жигания во время движения – это приводит к резкому увеличению нагрузки на педаль тормоза и блокированию рулевого управления.**

Если зажигание выключено, а ключ оставлен в выключателе зажигания, то при открывании двери водителя зуммер издает непрерывную звуковую трель, предупреждая об оставленном ключе в выключателе зажигания.

Если зажигание выключено и ключ вынут из выключателя зажигания, но остались включенными лампы габаритных огней, то при открывании двери водителя зуммер издает два прерывистых звуковых сигнала, предупреждая об оставленном включенным наружном освещении.

### **РЫЧАГ ПЕРЕКЛЮЧЕНИЯ ПЕРЕДАЧ**

Г (рис. 36) – нейтральное положение.

**1, 2, 3, 4, 5** – 1-я, 2-я, 3-я, 4-я, 5-я передачи.

**R** – передача заднего хода.

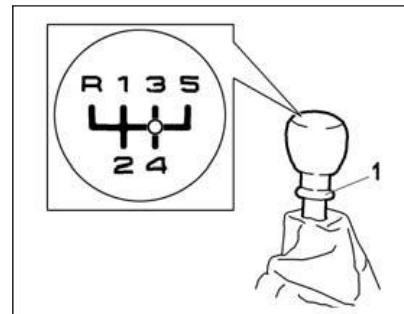

**Рис. 36. Рычаг переключения передач**

Автомобиль снабжен электроблокировкой линии выбора передачи заднего хода. Для движения задним ходом остановите автомобиль, выдержав паузу (примерно 3 секунды), нажмите на педаль сцепления, поднимите гильзу 1 управления блокировкой, расположенную на рычаге переключения передач, переведите рычаг переключения передач в положение включения передачи заднего хода и отпустите гильзу. О том, что передача заднего хода включена, оповещает прерывистый звуковой сигнал зуммера.

## **ВНИМАНИЕ!**

**Передачу заднего хода включайте только после полной остановки автомобиля.**

**Если передача заднего хода не включается, переведите рычаг переключения передач в нейтральное положение, отпустите и вновь выжмите педаль сцепления и попытайтесь включить передачу еще раз.**

После длительной стоянки автомобиля в холодное время года на открытой площадке при температуре окружающей среды минус 10°C и ниже, когда масло в коробке передач еще не прогрето, для включения задней передачи необходимо поднять гильзу управления блокировкой, удерживать ее в таком положении примерно 25 секунд, отпустить, повторить эту операцию и произвести включение задней передачи, как описывалось выше.

После завершения движения задним ходом будьте предельно внимательны при включении первой передачи. Для этого остановите автомобиль, сделайте паузу примерно 5 секунд и произведите



включение первой передачи, отсутствие прерывистого звукового сигнала зуммера свидетельствует о включении передачи, позволяющей движение вперед.

После стоянки на открытой площадке с включенной задней передачей при температуре окружающей среды минус 10°C и ниже, в начале движения, когда двигатель не прогрет, будьте предельно внимательны при включении первой передачи. О правильном включении первой передачи свидетельствует отсутствие прерывистого звукового сигнала зуммера.

## **ИНФОРМАЦИОННО-РАЗВЛЕКАТЕЛЬНЫЕ СИСТЕМЫ**

**В варианном исполнении** автомобиль комплектуется радиоприемником и проигрывателем компакт-дисков (рис. 37).

### **Кнопки управления на передней панели**

1.  – кнопка включения/выключения ресивера.
2.  – кнопка снятия передней панели.

3. **VOL/SEL** – ручка регулировки уровня громкости / кнопка управления.

4. **MU** – кнопка мгновенного выключения звука.

5. **MOD** – кнопка выбора режима работы.

6. **DISP** – кнопка вывода на дисплей статистической информации о диске / установка часов.

7. ЖК-дисплей.

8. Индикаторный светодиод.

9. **RESET** – кнопка инициализации системы.

10. **BND** – кнопка выбора частотного диапазона.

11.  – кнопка настройки на станции / перехода к последующей дорожке.

12.  – кнопка настройки на станции / перехода к предыдущей дорожке.

13. **AMS** – кнопка автоматической настройки на станции / сканирования запомненных станций / выбор трека.

14. **HI / 1** – кнопка начала/временной приостановки воспроизведения / выбора радиостанции из памяти, записанной под номером «1».

15. **INT/2** – кнопка сканирова-

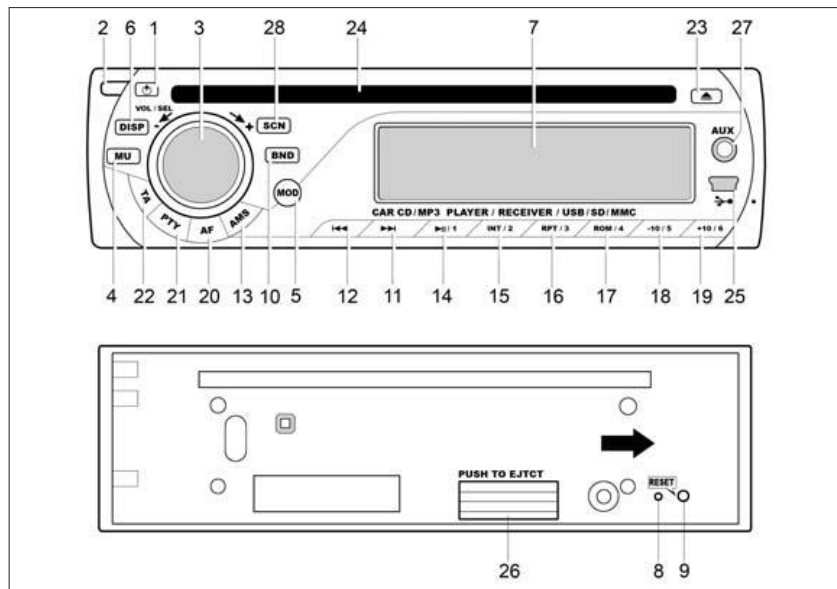

**Рис. 37. Кнопки управления радиоприемником и проигрывателем компакт-дисков (при установленной и снятой передней панели)**

ния дорожек CD-диска/выбора радиостанции из памяти, записанной под номером «2».

16. **RPT/3** – кнопка повторного воспроизведения CD/выбора радиостанции из памяти, записанной под номером «3».

17. **RDM/4** – кнопка воспроизведения дорожек в произвольном порядке / выбора радиостанции из памяти, записанной под номером «4».

18. **-10/5** – кнопка перехода на 10 дорожек назад (для MP3-диска)

/ выбора радиостанции из памяти, записанной под номером «5».

19. **+10/6** – кнопка перехода на 10 дорожек вперед (для MP3-диска) / выбора радиостанции из памяти, записанной под номером «6».

20. **AF** – кнопка включения RDS-функции автоматического поиска альтернативных частот.

21. **PTY** – кнопка управления RDS-функции поиска тематических радиостанций.

22. **TA** – кнопка включения RDS-функции службы дорожных сообщений.

23. **▲** – кнопка извлечения диска.

24. Окно для загрузки диска.

25. Мини USB разъем.

26. SD/MMC разъем.

27. Разъем для дополнительного источника воспроизведения.

28. **SCN** – кнопка сканирования всех принимаемых радиостанций.

### **Установка и снятие передней панели**

Установите в ресивер правый край передней панели, а затем нажмите на ее левый край до

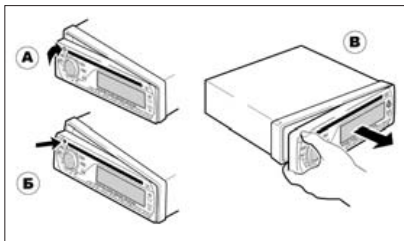



**Рис. 38. Схемы установки и снятия передней панели**

щелчка и фиксации панели в ресивере (схема **A** на рис. 38). Убедитесь, что панель установлена правильно. В противном случае некоторые кнопки не будут работать и появятся сбои в работе дисплея.

Для снятия передней панели нажмите кнопку  (2) в верхнем левом углу (схема **B**), затем потяните панель влево и выньте ее (схема **B**).

## Основные операции

### Включение/выключение проигрывателя

Нажмите кнопку  (1) или другую любую кнопку (за исключением ем кнопки ) для включения проигрывателя. Для выключения про-

игрывателя нажмите и удерживайте более 1 сек кнопку  (1).

### Снятие передней панели

Нажмите кнопку  (2) для снятия передней панели. При снятой передней панели загорается индикаторный светодиод (8).

### Кнопка сброса

Кнопка **RESET** (9) расположена под лицевой панелью проигрывателя и активируется при помощи шариковой ручки или любого другого предмета с тонким концом (чтобы избежать повреждения аппарата, не используйте для инициализации аппарата предмет с острым концом). Кнопка сброса активируется в следующих случаях:

- для инициализации системы, когда все подсоединения завершены;
- если все функциональные кнопки не работают;
- если на дисплее появился символ «Error» («Ошибка»).

**Примечание.** Если проигрыватель не начинает нормальное проигрывание после нажатия этой кнопки, протрите контакты на тыльной стороне передней панели хлопчатобумажной тканью, пропитанной изопропиловым спиртом.

## Режимы работы

Для выбора режима работы аппарата нажмите кнопку **MOD** (5). Режимы изменяются в следующей последовательности:

**TUNER** (радиоприемник) → S-CDP (если компакт-диск установлен в проигрыватель) → Memory Card (если карта памяти установлена в проигрыватель) → USB (если USB-устройство подключено к проигрывателю) → AUX (внешний источник) → TUNER (радиоприемник).

## Управление звуком

Поворачивая ручку **VOL/SEL** (3), настройте желаемый уровень громкости.

## Управление основными настройками звучания

Для выбора режима настройки кратковременно нажимайте кнопку **VOL/SEL** (3) на передней панели. Режим настройки будет отображаться на дисплее в следующем порядке:

VOL → BAS → TRE → BAL → FAD → VOL.

**VOL** (уровень громкости): установите желаемую громкость зву-

чания при помощи вращающейся ручки **VOL/SEL** (3).

**BAS** (тембр низких частот): отрегулируйте тембр низких частот при помощи вращающейся ручки **VOL/SEL** (3).

**TRE** (тембр высоких частот): отрегулируйте тембр высоких частот при помощи вращающейся ручки **VOL/SEL** (3).

**BAL** (баланс между правыми и левыми громкоговорителями): отрегулируйте баланс при помощи вращающейся ручки **VOL/SEL** (3).

**FAD** (баланс между передними и задними громкоговорителями): отрегулируйте баланс при помощи вращающейся ручки **VOL/SEL** (3).

#### **Мгновенное выключение звука**

Для мгновенного выключения звука нажмите кнопку **MU** (4). Для возврата в нормальный режим нажмите эту кнопку еще раз.

#### **Индикация и установка текущего времени**

Для индикации текущего времени коротко нажмите кнопку **DISP** (6). В течение 5 секунд на экране будут отображены часы.

Для установки времени нажмите кнопку **DISP** (6). На дисплее появятся часы. Нажмите и удерживайте кнопку **DISP** (6), пока символы, показывающие время на дисплее, не начнут мигать. Поворотом ручки **VOL/SEL** (3) установите необходимое значение времени. Поворотом ручки **VOL/SEL** (3) по часовой стрелке устанавливается значение часов, против часовой стрелки – значение минут.

### **RDS-функции**

Некоторые радиостанции FM-диапазона сопровождают свой эфир дополнительными функциями. В данном проигрывателе реализованы следующие функции RDS:

#### **RDS-текст**

Отображение текстовой информации, полученной от радиостанции, например, название радиостанции, название песни и т.д.

#### **TA – режим приема дорожных сообщений**

Режим приема дорожных сообщений (**TA**) позволяет контролировать прием радиостанций, которые

транслируют информацию о дорожной обстановке. Если радиостанция поддерживает **режим передачи** дорожных сообщений (**TP**), то на дисплее появится символ **TP**. Для включения/выключения **режима приема** дорожных сообщений нажмите кнопку **TA** (22). При включенном режиме приема на дисплее появится символ TA. В этом режиме радиоприемник автоматически перенастраивается на радиостанции, которые поддерживают режим TP (при этом на дисплее появится надпись TA SEEK), либо подает предупреждающий сигнал о том, что радиостанция не поддерживает режим TP (при этом на дисплее появится надпись NO TP.TA). Режим работы зависит от настройки функции TA SEEK/ALARM (см. ниже).

#### **PTY – выбор типа радиостанций**

Эта функция позволяет осуществить поиск радиостанций с определенной тематикой вещания. Реализовано две тематические группы программ: музыка и новости. В группе «Музыка» можно выбрать следующие типы программ:

1 – POP M, ROCK M – поп-музыка, рок-музыка;

2 – EASY M, LIGHT M – эстрадная, легкая музыка;

3 – CLASSICS, OTHER M – классическая музыка, другая музыка;

4 – JAZZ M, COUNTRY – джаз, кантри;

5 – NATION M, OLDIES M – национальная музыка, старые мелодии;

6 – FOLK M – народная музыка.

В группе «Новости» можно выбрать следующие типы программ:

1 – NEWS, AFFAIRS, INFO – новости, события, информация;

2 – SPORT, EDUCATE, DRAMA – спорт, образование, драма;

3 – CULTURE, SCIENCE, VARIED – культура, наука, программы без определенного типа;

4 – WEATHER, FINANCE, CHILDREN – погода, финансы, детские программы;

5 – SOCIAL, RELIGION, PHONE IN – социальные программы, религиозные программы, программы с участием слушателей;

6 – TRAVEL, LEISURE, DOCUMENT – путешествия, досуг, документальные программы.

Нажмите кнопку **PTY** (21) один раз для выбора группы музыкаль-

ных радиостанций и, нажимая клавиши 1-6 (14)-(19), выберите тип радиостанции.

Нажмите кнопку **PTY** (21) два раза для выбора группы информационных радиостанций и, нажимая клавиши 1-6 (14)-(19), выберите тип радиостанции.

При этом радиоприемник настроится на радиостанцию выбранного типа. Если не найдена радиостанция с выбранным типом, на дисплее появится надпись **NO PTY**.

### **AF – автоматическое переключение на альтернативную частоту**

Режим AF позволяет автоматически перенастраиваться на альтернативную частоту прослушиваемой радиостанции, но с более сильным сигналом. Для включения режима AF нажмите кнопку **AF** (20), при этом на дисплее появится значок AF. Повторное нажатие кнопки отключает режим AF. Мерцающий значок AF означает, что режим AF включен, но принимаемая радиостанция его не поддерживает.

При включенном режиме AF, если сигнал принимаемой радиостанции ослабевает, радиоприем-

ник автоматически пытается обнаружить радиостанцию с тем же эфиром, но с более сильным сигналом. При этом на дисплее появится надпись **PI SEEK**. Настройка работы режима AF – функция **MASK** (см. ниже).

### **Дополнительные настройки проигрывателя**

Нажмите и удерживайте кнопку **VOL/SEL** (3) в течение нескольких секунд, чтобы активировать режим управления настройками проигрывателя. Для выбора настройки нужной функции проигрывателя последовательно кратковременно нажимайте кнопку **VOL/SEL** (3). Названия функций будут отображаться на дисплее в следующем порядке (с указанием текущей настройки функции):

TA SEEK/ALARM → MASK  
DPI/ALL → RETUNE S/L → DSP  
ON/OFF → LOUD OFF/ON → ESP  
12/45 → BEEP ON/OFF → SEEK  
1/2 → STEREO/ MONO →  
DX/LOCAL → VOLLAST/ADJ → TA  
SEEK/ALARM.

**Примечание.** Функции SEEK 1/2, STEREO/ MONO, DX/LOCAL отображаются только в режиме радиоприемника (TUNER).



После выбора нужной функции установите необходимый режим работы данной функции, поворачивая ручку **VOL/SEL** (3).

### **Функция TA (настройка режима дорожных сообщений)**

TA SEEK – в этом режиме радиоприемник будет автоматически перенастраиваться на другую радиостанцию, поддерживающую передачу дорожных сообщений, в случае если найденная радиостанция не поддерживает режим передачи дорожной информации в течение 5-ти секунд или если текущая радиостанция перестала поддерживать режим передачи дорожной информации в период времени, настроенный с помощью функции RETUNE (см. ниже).

TA ALARM – в этом режиме радиоприемник во время поиска сообщает звуковым сигналом о том, что найденная радиостанция не передает дорожные сообщения. Также радиоприемник подает звуковой сигнал, в случае если текущая радиостанция перестала поддерживать режим передачи дорожной информации в период времени, настроенный с помощью

функции RETUNE (см. ниже). При этом автоматической перенастройки не происходит.

### **Функция MASK (настройка режима маскирования)**

MASK DPI – в этом режиме радиоприемник отсекает (маскирует) прием радиостанции, которая работает на альтернативной частоте, но при этом имеет эфир, отличный от текущей радиостанции (другой PI – код идентификации программы).

MASK ALL – в этом режиме радиоприемник отсекает (маскирует) прием радиостанции, которая работает на альтернативной частоте, но при этом имеет эфир, отличный от текущей радиостанции (другой PI – код идентификации программы), а также и радиостанцию с тем же эфиром, но не поддерживающую RDS-функции.

### **Функция RETUNE (время начала автоматической перенастройки)**

Retune\_L – время начала автоматической перенастройки 120 сек.

Retune\_S – время начала автоматической перенастройки 45 сек.

### **Функция DSP (режим автоэквалайзера)**

Для выбора необходимой характеристики тембра поворачивайте ручку **VOL/SEL** (3). При этом на дисплее настройки будут отображаться в следующем порядке:

DSP OFF → POP M → ROCK M → CLASS M → FLAT M → DSP OFF.

При выборе режимов автоэквалайзера (POP M, ROCK M, CLASS M, FLAT M) на дисплее отображается символ (EQ), и установка тембров низких и высоких частот становится недоступной, пока не будет выбран режим DSP OFF.

### **Функция LOUD (включение тонокомпенсации)**

Для улучшения качества звучания низких частот включите режим LOUD ON. Для отключения режима установите LOUD OFF.

### **Функция ESP (установка времени электронного антишока)**

Выберите необходимое время электронного антишока: ESP 12 сек, ESP 45 сек. В случае выбора режима ESP 45 сек на дисплее отображается соответствующая пиктограмма.

### **Функция BEEP (установка звукового сигнала нажатия клавиш)**

Установите ON для включения звукового сигнала при нажатии клавиш, OFF – для выключения.

### **Функция SEEK (установка режима автопоиска)**

SEEK 1 – в этом режиме автоматический поиск останавливается в случае обнаружения станции независимо от того, нажата кнопка 11/12 или нет.

SEEK 2 – в этом режиме автоматический поиск не останавливается на найденной станции, пока нажата кнопка 11 или 12.

### **Функция STEREO/MONO (установка стерео или моно режима приема)**

Выберите необходимый режим: MONO – STEREO. В режиме радио выбор режима STEREO делаете после появления на дисплее значка ST.

### **Функция LOCAL/DX (установка режима приема радиостанций с сильным сигналом)**

LOCAL – на дисплее появится надпись LOCAL, радиоприемник

будет принимать только станции с сильным, качественным сигналом.

DX – радиоприемник будет принимать все станции текущего диапазона.

### **Функция VOL (установка уровня звука при включении проигрывателя)**

LAST – уровень звука при включении устройства будет таким же, как при выключении.

ADJ – уровень звука при включении устройства будет предустановленного уровня. При выборе режима ADJ в меню появляется дополнительный параметр A-VOLUME, изменяя который установите желаемый уровень громкости.

## **Управление радиоприемником**

Для включения режима радиоприемника последовательно нажимайте кнопку **MOD** (5), пока на дисплее не отобразится надпись TUNER.

### **Переключение диапазонов**

Во время режима работы радио нажмите кнопку **BND** (10) на передней панели для выбора желае-

мого волнового диапазона. Название выбранного диапазона появится на дисплее. Диапазоны изменяются в следующей последовательности:

FM1 (87,5 108 МГц) → FM2 (87,5 108 МГц) → FM3 (87,5 108 МГц) → FM (65-74 МГц) → MW1(522-1620 кГц) → MW2 (522-1620 кГц).

На дисплее отображается информация о выбранном диапазоне и текущей частоте или текст, переданный RDS-радиостанцией. Для каждого диапазона есть возможность занести в память радиоприемника 6 радиостанций (см. ниже).

### **Сканирование и прослушивание всех станций**

Нажмите кнопку **SCAN** (28) для сканирования всех принимаемых станций в выбранном частотном диапазоне. Радиоприемник воспроизводит найденную радиостанцию в течение нескольких секунд и затем продолжает сканирование. Еще раз нажмите кнопку **SCAN** (28), чтобы остановить сканирование.

### Настройка на станцию

1. Кратковременно нажимайте кнопки ►► (11) или ◄◄ (12) для установки нужной частоты. Частота настройки будет меняться с заданным шагом.

2. Нажмите и удерживайте в течение нескольких секунд кнопки ►► (11) или ◄◄ (12) для автоматического поиска станции вниз или вверх по диапазону соответственно.

### Автоматическая настройка и сканирование запомненных станций

*1. Автоматическое запоминание станций*

Нажмите и удерживайте кнопку **AMS** (13) в течение нескольких секунд. Приемник автоматически настроится на частоты 6 наиболее сильных станций в выбранном частотном диапазоне и запомнит их под номерами с 1 по 6. Затем радиоприемник включит режим прослушивания запомненных радиостанций.

*2. Прослушивание запомненных станций*

Коротко нажмите кнопку **AMS** (13) для включения сканирования и прослушивания радиостанций,

записанных в память радиоприемника. Каждая станция будет звучать в течение нескольких секунд.

*3. Запись и прослушивание запомненных радиостанций:*

– для записи в память устройства выбранной вами станции нажмите и удерживайте одну из кнопок 1–6 (14) – (19) более 1 секунды;  
– нажимайте кнопки 1–6 (14) – (19) на передней панели для настройки на станцию, ранее записанную в память аппарата.

### Управление CD-воспроизведением

Для включения режима CD-воспроизведения вставьте компакт-диск в окно для загрузки проигрывателя или последовательно нажимайте кнопку **MOD** (5), пока на экране не отобразится надпись S-CDP. Воспроизведение диска начнется автоматически. На дисплее отображается номер дорожки и время воспроизведения. Для извлечения компакт-диска нажмите кнопку ▲ (23). При этом включится режим радиоприемника.

### Начало воспроизведения/временная приостановка воспроизведения

Нажмите кнопку **▶** (14) на передней панели для приостановки воспроизведения. Во время режима временной приостановки воспроизведения значок **DISC** начнет мигать. Для продолжения еще раз нажмите кнопку **▶** (14).

Нажмите и удерживайте кнопку **▶** (14) более 0,5 секунды во время воспроизведения диска, чтобы начать воспроизведение с первой дорожки диска.

### Сканирование дорожек CD-диска

Нажмите кнопку **INT** (15) на передней панели. На дисплее появится индикатор **INT**, после этого начнется обзорное воспроизведение каждой звуковой дорожки диска в течение 10 секунд. После окончания сканирования последней дорожки диска начнется воспроизведение дорожки, с которой началось сканирование. Нажмите кнопку **INT** (15) еще раз для остановки сканирования.

### Повтор звуковой дорожки

Во время воспроизведения нажмите кнопку **RPT** (16) для вклю-

чения режима повторного воспроизведения текущей звуковой дорожки, при этом на дисплее появятся значок RPT. В этом режиме, после завершения дорожки, воспроизведение начнется с начала дорожки.

### Воспроизведение звуковых дорожек в произвольном порядке

Во время воспроизведения CD нажмите кнопку **RDM** (17) на передней панели, и звуковые дорожки на диске будут воспроизводиться в случайном порядке. При этом на дисплее появится индикатор RDM.

**Примечание.** Включение режимов INT, RPT, RDM происходит при первом нажатии на соответствующие кнопки с появлением на короткое время на экране индикации о включении режима (INT ON, RPT ON, RDM ON). Повторное нажатие на соответствующие кнопки отключает режимы с появлением на короткое время на экране индикации о выключении режима (INT OFF, RPT OFF, RDM OFF).

Одновременно INT, RPT, RDM работать не могут. Активным остается только последний выбранный режим с соответствующей индикацией на экране.

## Управление MP3-воспроизведением

Для включения режима MP3-воспроизведения вставьте компакт-диск с файлами (треками), записанными в формате MP3, в окно загрузки проигрывателя или последовательно нажимайте кнопку **MOD** (5), пока на экране не отобразится надпись S-CDP. Воспроизведение диска начнется автоматически. Для извлечения компакт-диска нажмите кнопку **▲** (23). При этом включится режим радиоприемника.

### Дисплей

На дисплее отображаются последовательно: номер трека и время воспроизведения, имя файла трека, имя папки (сопровождается символом «ПАПКА»), название трека (сопровождается символом MUSIC), имя исполнителя трека (сопровождается символом ARTIST).

**Примечание.** Название и имя исполнителя трека отображаются, в случае если эти сведения присутствуют в файле MP3.

### Ускоренное воспроизведение

Во время воспроизведения трека нажмите и удерживайте кнопку

**▶▶** (11) или **◀◀** (12) для ускоренного воспроизведения в прямом или обратном направлении. Отпустите кнопку **▶▶** (11) или **◀◀** (12) для продолжения воспроизведения.

### Выбор трека

Во время воспроизведения нажмите кнопку **▶▶** (11) или **◀◀** (12), чтобы перейти к следующему треку или вернуться к предыдущему, при этом на дисплее появляется номер выбранного трека.

Нажмите кнопку **-10/5** (18) для перехода на 10 треков назад. Нажмите кнопку **+10/6** (19) для перехода на 10 треков вперед. Если общее количество треков на диске меньше 10, то эти кнопки не будут активироваться.

### Выбор трека по номеру

1. Нажмите кнопку **AMS** (13) один раз, на дисплее появится надпись TRK SCH.

2. Для подтверждения нажмите кнопку **VOL/SEL** (3).

3. Поворачивая ручку **VOL/SEL** (3), выберите номер желаемого трека. Кратковременным нажатием кнопки **VOL/SEL** (3) осуществляется переход между разрядами (единицы, десятки, сотни, тысячи) номера.

4. Нажмите и удерживайте кнопку **VOL/SEL** (3) для начала воспроизведения выбранного трека.

#### **Например.**

*Выбор трека под номером 132.*

1. Нажмите кнопку **AMS** (13) один раз, на дисплее появится надпись **TRK SCH**.

2. Поворотом ручки управления **VOL/SEL** (3) выберите цифру 2 в разряде единиц.

3. Кратковременно нажмите кнопку **VOL/SEL** (3). Поворотом ручки управления **VOL/SEL** (3) выберите цифру 3 в разряде десятков.

4. Кратковременно нажмите кнопку **VOL/SEL** (3). Поворотом ручки управления **VOL/SEL** (3) выберите цифру 1 в разряде сотен.

5. Нажмите и удерживайте кнопку **VOL/SEL** (3) более 0,5 секунды для начала воспроизведения введенного номера трека.

#### **Выбор трека по названию файла**

1. Нажмите кнопку **AMS** (13) два раза, на дисплее появится надпись **FILE SCH**.

2. Для подтверждения нажмите кнопку **VOL/SEL** (3).

3. На дисплее появится список папок. Для просмотра списка папок поворачивайте ручку **VOL/SEL** (3). Для выбора желаемой папки нажмите кнопку **VOL/SEL** (3).

4. После открытия папки поворачивайте ручку **VOL/SEL** (3) для просмотра списка треков и нажмите кнопку **VOL/SEL** (3) для выбора желаемого трека.

**Примечание.** Корневая папка именуется **ROOT**.

Функция доступна, если диск содержит папки с треками.

#### **Поиск трека по названию**

1. Нажмите кнопку **AMS** (13) три раза, на дисплее появится надпись **CHAR SCH**:

– на дисплее появится поле для ввода названия трека. Для выбора первого символа названия поворачивайте ручку **VOL/SEL** (3);

– для перехода к выбору второго символа коротко нажмите кнопку **VOL/SEL** (3). Для выбора символа или номера поворачивайте ручку **VOL/SEL** (3);

– аналогичным образом выберите третий и четвертый символы или номер.

2. После выбора названия трека нажмите и удерживайте кнопку **VOL/SEL** (3) для начала воспроизведения выбранного трека.

**Примечание.** Поиск поддерживает буквы английского алфавита А – Z, цифры 0 – 9, символ пробел и символ\*.

Если трек с заданным именем не существует, то на экране появится надпись **NOT FND**.

## **Использование SD/MMC/USB-накопителей**

### **Установка SD/MMC-карт памяти**

Нажмите кнопку  (2), расположенную в левом верхнем углу панели, для открытия передней панели. Установите SD/MMC-карту в специальный разъем, расположенный в правой части устройства. Для извлечения карты необходимо аккуратно нажать на нее. Аккуратно закройте переднюю панель. Если карта памяти содержит поддерживаемые музыкальные треки, то воспроизведение начнется автоматически.

### Установка USB-накопителя

Подсоедините USB-накопитель при помощи специального переходника (входит в комплект) к разьему (26) на передней панели устройства. Если накопитель содержит поддерживаемые музыкальные треки, то воспроизведение начнется автоматически.

### **ВНИМАНИЕ!**

**Перед извлечением USB/SD/ММС-накопителей необходимо остановить воспроизведение с отключаемого устройства, иначе это может вызвать неисправность накопителя. Для остановки воспроизведения нажмите кнопку **II** (14) на передней панели. Затем выберите другой режим работы аппарата при помощи кнопки **MOD** (5) на передней панели и извлеките накопитель.**

**Не используйте одновременно два накопителя.**

### Воспроизведение треков с SD/ММС/USB-накопителей

Управление воспроизведением и дополнительными функциями аналогично управлению MP3-воспроизведению.

## ОТОПЛЕНИЕ И ВЕНТИЛЯЦИЯ САЛОНА

**В варианном исполнении** автомобиль может комплектоваться либо отопительно-вентиляционной, либо климатической установкой.

Отопительно-вентиляционная установка автомобиля предназначена для создания в салоне комфортной температуры воздуха, значение которой регулируется блоком управления системой вентиляции и отопления (рис. 39а). Однако она не может обеспечить в салоне температуру ниже, чем имеет наружный воздух.

В коробке воздухопритока отопительно-вентиляционной установки находится воздушный фильтр, который предназначен для очистки воздуха, поступающего в салон автомобиля, от пыли, цветочной пыльцы, копти и мелких насекомых. Замена фильтра и прочистка дренажного отверстия в щитке передка производится на аттестованных ПССС через каждые 15000 км (при эксплуатации по запыленным дорогам – по необходимости).

**Не рекомендуется эксплуатация автомобиля без воздушного фильтра.**



Рис. 39а. Блок управления системой вентиляции и отопления

### Предупреждение

**Правильное пользование органами управления отопительно-вентиляционной установки в соответствии с изложенными ниже рекомендациями позволяет повысить безопасность движения за счет быстрой очистки стекол от снега и льда, а также устранения запотевания.**

**Помните – быстрая очистка стекол и наиболее эффективное отопление салона возможны только при полностью прогретом двигателе!**

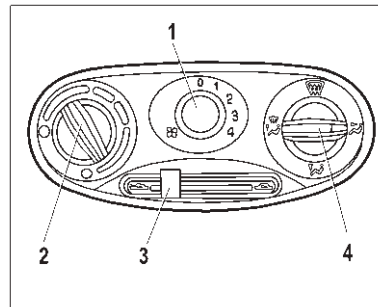
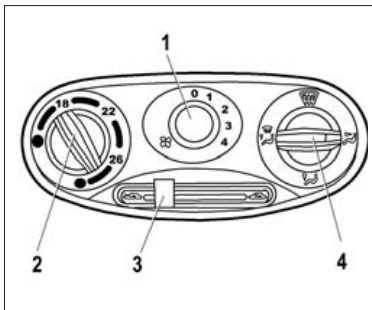

**Рис. 396. Блок управления системой вентиляции и отопления (в варианном исполнении)**

**Рукоятка 3** рычага управления заслонкой рециркуляции служит для подачи в салон наружного воздуха, при этом она находится в крайнем левом положении , а при положении рукоятки 3 в крайнем правом положении  перекрывается подача наружного воздуха в салон автомобиля (режим рециркуляции). Этот режим может быть использован летом при проезде тоннеля или при движении в «пробке» для исключения попадания в салон воздуха, насыщенного отработанными газами.

### **Предупреждение**

**Режим рециркуляции может быть включен только на короткое время, так как при этом свежий воздух в салон не поступает и стекла могут запотевать.**

Для увеличения подачи воздуха в салон автомобиля переведите **рукоятку 1** переключателя режимов работы электровентилятора отопителя в одно из четырех положений. Положения «1» и «2» – минимальная скорость подачи воздуха в салон, положения «3» и «4» – максимальная скорость. В положении переключателя «0» вентилятор не работает, подачи свежего воздуха в салон нет.

### **ВНИМАНИЕ!**

**При движении автомобиля всегда должен быть включен вентилятор отопителя как минимум на первую скорость для создания в салоне избыточного давления (для исключения попадания пыли и грязи через неплотности кузова), а также чтобы избежать запотевания стекла.**

**Рукоятка 4** блока управления служит для распределения подачи воздуха.

Если рукоятка 4 установлена своей белой меткой напротив символа , воздух поступает в нижнюю часть салона, в зоны ног водителя и пассажиров.

Если рукоятка 4 установлена своей меткой напротив символа , воздух поступает в нижнюю часть салона, в зоны ног водителя и пассажиров, а также через сопла обдува ветрового стекла и сопла обдува стекол передних дверей.

Если рукоятка 4 установлена своей меткой напротив символа , воздух поступает через сопла обдува ветрового стекла и сопла обдува стекол передних дверей.

Если рукоятка 4 установлена своей меткой напротив символа , воздух поступает через боковые и центральные сопла в верхнюю часть салона автомобиля для обдува водителя и пассажиров.

**Рычагами 9 и 5** (рис. 40) привода заслонок регулируется интенсивность подачи воздуха через боковые 8 и центральные 4 сопла путем изменения положения заслонок вплоть до полного их закрытия. А **рычагами 1 и 3** направляющих лопаток боковых и центральных сопел меняется направление воздушного потока.





Рис. 40. Органы управления вентиляцией

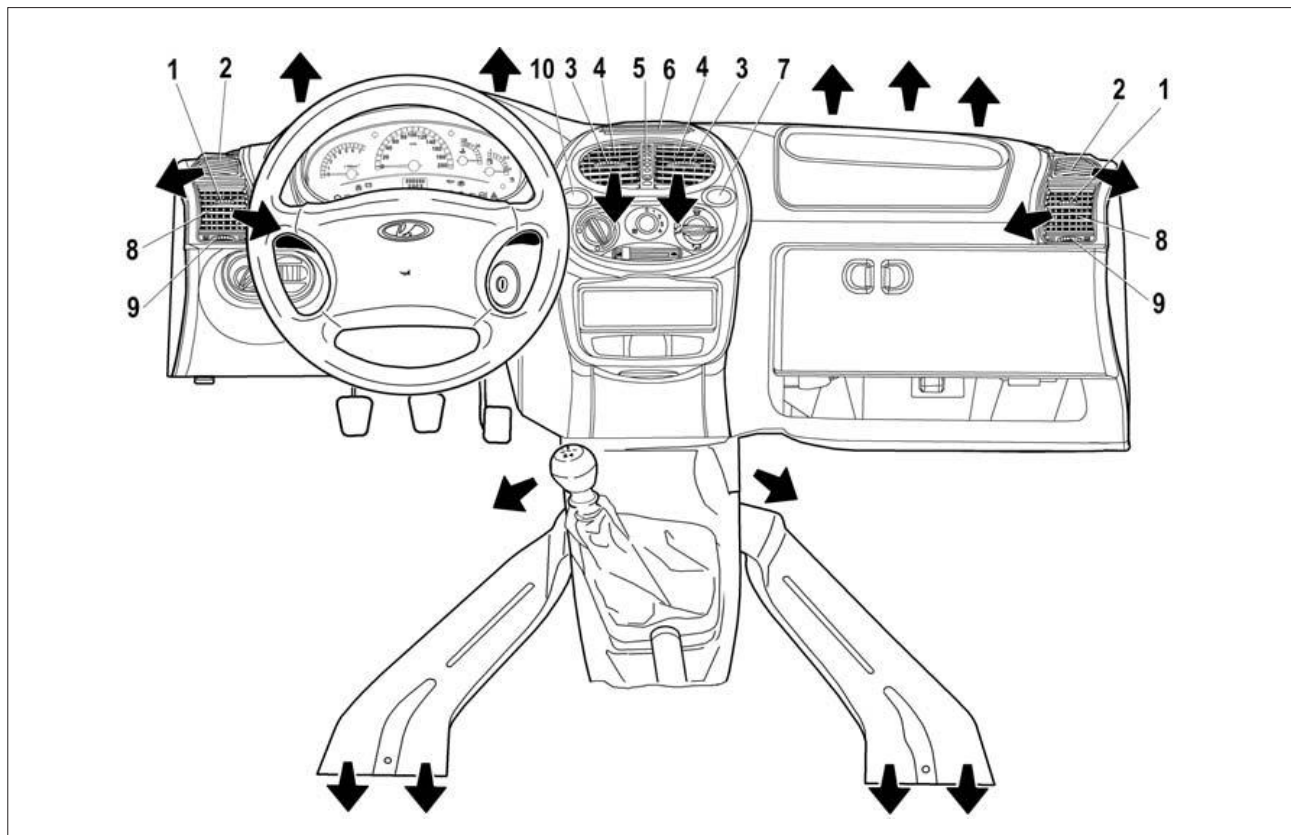

### **Вентиляция салона**

Для осуществления вентиляции салона (подачи в него неподогретого воздуха) необходимо установить рукоятки блока управления системой вентиляции и отопления в следующие положения:

– **рукоятку 2** (см. рис. 39а) повернуть по часовой стрелке в крайнее правое положение до упора (синяя точка на блоке управления), а **в вариантном исполнении рукоятку 2** (см. рис. 39б) повернуть против часовой стрелки в крайнее левое положение до упора (синяя точка);

– **рукоятку 4** установить своей меткой напротив символа ;

– **сопла 4 и 8** (см. рис. 40) открыть, повернув соответственно рычаг 5 на центральном сопле вниз, а рычаг 9 вправо на левом боковом сопле и влево на правом боковом сопле;

– **рукоятку 1** (см. рис. 39а) переключателя режимов работы электровентилятора отопителя поставить на желаемую скорость подачи воздуха в салон;

– при запотевании ветрового стекла поставьте **рукоятку 4** в положение .

### **Предотвращение запотевания стекол**

При высокой влажности воздуха, например, во время интенсивного дождя, окна автомобиля могут запотевать. Для предотвращения запотевания ветрового стекла и стекол передних дверей необходимо сделать следующее:

– **рукоятку 2** (см. рис. 39а) повернуть против часовой стрелки в крайнее левое положение до упора (красная точка на блоке управления), а **в вариантном исполнении рукоятку 2** (см. рис. 39б) повернуть по часовой стрелке в крайнее правое положение до упора (красная точка);

– **рукоятку 4** установить в положение ;

– **рукоятку 1** переключателя режимов работы электровентилятора отопителя переведите в положение «2».

### **Предупреждение**

**При высокой влажности воздуха не рекомендуется использовать режим рециркуляции (рукоятка 3 переведена в крайнее правое положение ) , так как в этом случае стекла могут запотевать.**

### **ВНИМАНИЕ!**

**При мойке машины вентилятор не включать (положение переключателя «0»).**

### **Очистка стекол от снега и льда**

Для быстрой очистки ветрового стекла и стекол передних дверей от снега и льда рекомендуется установить рукоятки блока управления системой вентиляции и отопления в следующие положения:

– **рукоятку 2** (см. рис. 39а) повернуть против часовой стрелки в крайнее левое положение до упора (красная точка на блоке управления), а **в вариантном исполнении рукоятку 2** (см. рис. 39б) повернуть по часовой стрелке в крайнее правое положение до упора (красная точка);

– **рукоятку 4** установить в положение ;

– **рукоятку 1** переключателя режимов работы электровентилятора отопителя поставить на максимальную скорость подачи воздуха в салон (положение переключателя «4»).

## **Электрообогрев ветрового стекла (ЭОВС)**

**В варианном исполнении** автомобиль комплектуется системой ЭОВС, которая используется для быстрого удаления инея и влаги с ветрового стекла.

Для включения системы нажмите клавишу выключателя 11 (рис. 29), расположенную на панели приборов, при включении загорается индикатор на клавише выключателя. Система функционирует только при работающем двигателе.

Система ЭОВС выключается:

- автоматически по истечении 6 мин.;
- при повторном нажатии во время работы обогрева на клавишу выключателя;
- при падении напряжения в бортовой сети ниже допустимого уровня;
- при снижении оборотов двигателя ниже допустимых;
- при выключении зажигания.

В случае невключения или автоматического отключения системы раньше предусмотренного времени, рекомендуется выключить часть других потребителей и повторить включение.

Наибольший эффект дает использование ЭОВС совместно с системой отопления и вентиляции салона, установленной в режим очистки стекол от снега, льда или предотвращения запотевания (см. соответствующие параграфы Руководства).

### **Быстрый прогрев салона**

Для быстрого прогрева салона рекомендуется установить рукоятки блока управления системой вентиляции и отопления в следующие положения:

- **рукоятку 2** (см. рис. 39а) повернуть против часовой стрелки в крайнее левое положение до упора (красная точка), а **в варианном исполнении рукоятку 2** (см. рис. 39б) повернуть по часовой стрелке в крайнее правое положение до упора (красная точка);
- **рукоятку 4** установить в положение ;
- **рукоятку 1** переключателя режимов работы электровентилятора отопителя переведите в положение «3»;
- боковые и центральные сопла открыть.

### **Обеспечение комфортной температуры воздуха в салоне**

После того как стекла очистились, а температура в салоне достигла желаемого уровня, рекомендуется сделать следующее:

- вращением **рукоятки 2** установить желаемую температуру;
- **рукоятку 4** установите в положение ;
- вращением **рукоятки 1** переключателя электровентилятора отопителя выберите необходимую интенсивность подачи теплого воздуха в салон.

### **ВНИМАНИЕ!**

**Чтобы обеспечить эффективную работу отопительно-вентиляционной установки регулярно очищайте от снега, льда и листьев отверстия для забора свежего воздуха, расположенные перед ветровым стеклом.**

**Не допускайте повышения влажности воздуха в салоне от испарения воды и снега с ковровых покрытий и резиновых коврик, очищайте их своевременно. Содержите стекла автомобиля в чистоте, ведь на**

грязных стеклах задерживается больше влаги, увеличивается время их оттаивания.

Не загрязняйте выходные отверстия использованного воздуха в боковой обивке багажного отделения.

При работе системы отопления в максимальном режиме не рекомендуется открывать окна.

Безотказность работы управления отопительно-вентиляционной системы обеспечивается строгим соблюдением изложенной последовательности переключений ее рукояток.

### **Особенности управления климатической установкой**

Климатическая система позволяет обеспечивать как подогрев, так и охлаждение воздуха, подаваемого в салон автомобиля. При этом достигается понижение температуры и влажности воздуха в салоне относительно наружного воздуха, а также удаляется пыль и другие летучие частицы.

При включении функции охлаждения удаление запотевания стекол работает более эффективно, особенно при высокой влажности наружного воздуха.

Для включения функции охлаждения (кондиционирования) при закрытых окнах:

1. Включите зажигание (запустите двигатель).

2. Включите электровентилятор, установив рукоятку 1 (см. рис. 38б) в одно из положений 1, 2, 3 или 4.

3. Установите рукоятку 4 своей меткой напротив символа .

4. Нажмите на клавишу выключателя кондиционера 10 (см. рис. 40).

При работе кондиционера возможно появление капель под моторным отсеком. Это нормально, так как система кондиционирования автомобиля выводит сконденсированную на испарителе кондиционера влагу из салона.

Для выключения функции охлаждения (кондиционирования) повторно нажмите на клавишу выключателя кондиционера.

### **ВНИМАНИЕ**

**Кондиционер работает только при работающем двигателе при температуре наружного воздуха не ниже 5 °С и при установке рукоятки 1 (см. рис. 39б) в одно из положений 1, 2, 3 или 4 (т.е. при включенном электровентиляторе).**

В положении  рукоятки 4 хотя бы одно из сопел 4 и 8 (см. рис. 40) должно быть открытым, иначе теплообменник охлаждения воздуха (испаритель) может обледенеть и перекроить подачу воздуха в салон.

Для установки желаемой температуры воздуха в салоне поверните рукоятку 2 (см. рис. 39б) по часовой стрелке для повышения, против часовой стрелки для понижения. Температура будет поддерживаться автоматически в пределах производительности климатической установки и установленного допуска.

Для ускорения охлаждения воздуха в салоне рекомендуется на короткое время включать режим рециркуляции, для чего рукоятку 3 (см. рис. 39б) переведите в крайнее правое положение , при этом прекращается поступление наружного воздуха и происходит забор воздуха из салона.

### **ВНИМАНИЕ!**

**Не рекомендуется использовать режим рециркуляции длительно, так как это приводит к ухудшению микроклимата в салоне по причине прекраще-**

**ния воздухообмена салона с наружным воздухом и выноса избыточной влаги из салона. Это вызывает сонливость водителя, а стекла могут запотевать.**

### ***Экономичная эксплуатация климатической установки***

Привод компрессора кондиционера осуществляется от двигателя автомобиля, поэтому его работа в режиме охлаждения воздуха влияет на расход топлива. Чтобы, по возможности, сократить время использования кондиционера, необходимо выполнять следующие рекомендации:

- при высокой температуре воздуха в салоне перед поездкой необходимо проветрить его, открыв на короткое время окна или двери;
- для повышения эффективности охлаждения при включении функции охлаждения всегда закрывайте окна и люки;
- если комфортная температура воздуха внутри салона автомобиля может быть достигнута без включения холодильной установки, то предпочтительнее использовать режим вентиляции.

### **Максимальное охлаждение**

Используется для максимального интенсивного охлаждения воздуха в салоне в жаркую погоду или длительного хранения автомобиля на солнце:

1. Проветрите салон, для этого приоткройте на короткое время окна и двери.
2. Включите кондиционер, нажав на клавишу выключателя кондиционера 10 (см. рис. 40).
3. Включите режим рециркуляции, для чего рукоятку 3 (см. рис. 39б) переведите в крайнее правое положение .

### **ВНИМАНИЕ!**

**Не рекомендуется использовать режим рециркуляции длительно, так как это приводит к ухудшению микроклимата в салоне по причине прекращения воздухообмена салона с наружным воздухом и выноса избыточной влаги из салона. Это вызывает сонливость водителя, а стекла могут запотевать.**

4. Поверните рукоятку 2 (см. рис. 39б) против часовой стрелки в левое положение до упора (синяя точка на блоке управления).

5. Установите рукоятку 4 своей меткой напротив символа .

6. Установите рукоятку 1 переключателя режимов работы электровентилятора в положение «4» (максимальная скорость).

При достижении желаемого уровня температуры в салоне, вращением рукояток 2 и 1, можно выбрать оптимально комфортный режим в салоне.

*В режиме охлаждения не рекомендуется:*

- устанавливать температуру воздуха в салоне с разницей от наружной температуры воздуха более 10-12°C, особенно при коротких переездах в городском цикле;
- направлять потоки охлажденного воздуха в сторону головы, на открытые участки тела, так как это может привести к переохлаждению и последующему заболеванию;
- направлять поток охлажденного воздуха на ветровое стекло, что вследствие большой разницы температур может вызвать запотевание стекол.

### **ВНИМАНИЕ!**

**Включение системы кондиционирования воздуха при езде**

по гористой местности или тяжелых дорожных условиях с прицепом может привести к перегреву двигателя.

Следите за указателем температуры охлаждающей жидкости. Если указатель температуры свидетельствует о перегреве двигателя, выключите кондиционер. В противном случае возможна поломка двигателя.

Так как компрессор системы приводится от двигателя автомобиля, то при включении компрессора возможны небольшие изменения в работе двигателя.

### ***Техническое обслуживание***

Для обеспечения эффективности работы системы кондиционирования её необходимо включать на короткое время не реже одного раза в месяц, вне зависимости от погоды и времени года. Холодильная машина заправлена хладагентом и находится под высоким давлением. Самостоятельное устранение неполадок в работе системы не допускается. Обратитесь за консультацией к официальному дилеру или на аттестованные ПССС.

## ЭКСПЛУАТАЦИЯ АВТОМОБИЛЯ

### УСТАНОВКА НОМЕРНЫХ ЗНАКОВ

Передний номерной знак 4 крепится двумя самонарезающими винтами 2 с шайбами 3 к переднему бамперу 1. Перед установкой заднего номерного знака вставьте в отверстия задней стенки 5 пластмассовые втулки 6, установите номерной знак 9 и закрепите его самонарезающими винтами 7 с шайбами 8.

### ОСНОВЫ БЕЗОПАСНОЙ ЭКСПЛУАТАЦИИ АВТОМОБИЛЯ

Ваша безопасность и охрана среды обитания зависят от технической исправности Вашего автомобиля и соблюдения правил его эксплуатации. Нижеприведенные рекомендации в значительной степени повысят Вашу безопасность на дорогах и позволят сохранить транспортное средство в исправном состоянии.

### *Меры предосторожности при эксплуатации автомобиля*

Не превышайте нагрузки автомобиля, указанной в данном руководстве. Перегрузка приводит к повреждению элементов подвески, преждевременному износу шин и к потере устойчивости автомобиля.

Не допускайте быстрой езды по дорогам с нарушенным покрытием, так как резкие удары могут деформировать элементы подвески и кузова.

Регулярно проверяйте состояние защитных резиновых чехлов рейки рулевого механизма, шаровых опор, тяги переключения передач, шарниров привода передних колес, а также защитных колпачков шарниров рулевых тяг. Если чехол или колпачок поврежден, неправильно установлен или скручен, то в шарнир или механизм будут проникать пыль, вода и грязь, что вызовет их усиленный износ и разрушение. Поэтому поврежденный чехол или колпачок немедленно заменяйте новым, а неправильно установленный или скрученный – поправьте.

### **ВНИМАНИЕ!**

**Для смазки узлов и агрегатов применяйте материалы, рекомендуемые заводом-изготови-**

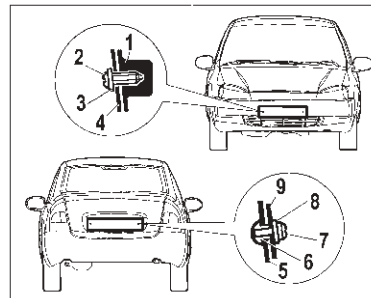

**Рис. 41. Крепление  
номерных знаков**

**телем в приложении 1. Применение других материалов может привести к преждевременному износу или повреждению этих узлов и агрегатов.**

Характерной особенностью двигателя является его низкая шумность. Чтобы избежать работы двигателя на высоких оборотах при движении автомобиля, своевременно переключайте передачи. Тем самым Вы продлите срок службы двигателя и снизите расход топлива.

### **ВНИМАНИЕ!**

**Двигатель автомобиля рассчитан на применение бензина с октановым числом не ниже,**

чем указано в приложении 1. Эксплуатация автомобиля на бензинах с меньшим октановым числом приведет к выходу его из строя!

Не забывайте регулярно проверять давление воздуха в шинах, так как эксплуатация шин с давлением, отличающимся от рекомендованного, приводит к их преждевременному износу, увеличению расхода топлива, а также к ухудшению устойчивости и управляемости автомобиля.

#### **Предупреждение**

**Разница давления на одной оси всего на 0,02 – 0,03 МПа увеличивает расход топлива и ухудшает управляемость, а при экстренном торможении может привести к заносу!**

На автомобиле установлен трос привода сцепления с механизмом компенсации износа накладок сцепления, благодаря которому исключена ручная регулировка привода за весь срок службы накладок. Во избежание пробуксовки сцепления, после переключения передачи и включения сцепления снимите ногу с педали.

#### **ВНИМАНИЕ!**

**В процессе движения не держите ногу на педали сцепления и не держите руку на рычаге переключения передач, это может привести к повреждению и преждевременному износу деталей механизма переключения передач.**

**При работе педали в процессе выключения и включения сцепления происходит замыкание и размыкание зубчатых элементов в механизме компенсации износа накладок, что может сопровождаться характерным звуком в виде щелчка. Данный звук не должен вызывать опасения о нарушении работоспособности привода сцепления, он может возникать и исчезать по мере износа накладок, при этом полнота включения и включения сцепления полностью обеспечивается.**

На автомобилях, оборудованных электроусилителем рулевого управления (**в варианном исполнении**), при достижении рейкой крайних положений появление стука не является признаком неисправности.

Постоянно следите за чистотой клемм и зажимов аккумуляторной батареи и за надежностью их соединения. Помните, что окисление клемм и зажимов, а также нена-

дежное соединение вызывают искрение в месте ненадежного контакта, что может привести к выходу из строя электронного оборудования автомобиля. Также не допускается проверять работоспособность генератора при работающем двигателе путем снятия зажимов с аккумуляторной батареи.

#### **Предупреждение**

**На автомобиле установлена система зажигания высокой энергии. Поэтому при работающем двигателе касание элементов зажигания опасно.**

Кроме того, не рекомендуется проверять цепи высокого напряжения «на искру», так как это может привести к выходу из строя элементов системы зажигания. При техническом обслуживании автомобиля с 8-клапанным двигателем проверяйте надежность соединений высоковольтных проводов с катушками и свечами зажигания.

Демонтаж высоковольтных проводов с приборов системы зажигания осуществляйте только за защитный колпачок. Демонтаж за высоковольтный провод не допускается!

Во избежание разрядки аккумуляторной батареи при неработающем двигателе не оставляйте на длительное время ключ в выключателе зажигания.

**Скорости движения нового автомобиля, км/ч**

Пробег, км	Передача в коробке передач				
	первая	вторая	третья	четвертая	пятая
0 – 500	20	40	60	80	90
500 – 3000	30	50	70	90	110

Избегайте резкого открывания дверей в конце их хода. Не оставляйте незакрытыми двери на остановке при сильном ветре, чтобы избежать деформации передних кромок дверей.

Зимой, когда слой льда или снега на опускных стеклах затрудняет их передвижение, не применяйте чрезмерных усилий при вращении ручки, чтобы не повредить механизм стеклоподъемника. Для предотвращения выхода электростеклоподъемников из строя обязательно очищайте стекла дверей от льда и снега.

### **Эксплуатация нового автомобиля**

Во время пробега первых 3000 км:

- после пробега первой тысячи километров проконтролируйте затяжку болтов крепления колес и, при необходимости, подтяните;
- при движении автомобиля не превышайте скоростей, указанных в табл. 2;
- своевременно, в соответствии с дорожными условиями, включайте высшие передачи в коробке передач, избегая перегрузки двигателя;
- не производите буксировки прицепа или другого автомобиля;
- режимы движения – резкое трогание с места, в том числе с

включенным ручным тормозом, разворот с пробуксовкой передних колес при максимальных оборотах двигателя – не допускается, так как это приводит к повреждению дифференциала;

- не допускайте работу двигателя в режиме перегрева (порог – +118 °С);

- не допускайте превышение максимально разрешенных оборотов двигателя (порог – 6000 об/мин);

- не допускайте езду при наличии пропусков воспламенения (перебои в работе двигателя и подергивания при движении автомобиля).

До окончания периода приработки тормозных колодок (в течение 3000 км) относительная разность тормозных сил колес задней оси при замере по методике согласно ГОСТ Р 51709-2001 не должна превышать 35 %.

### **Предупреждение**

**Новые тормозные колодки должны приработаться (притереться), поэтому в период обкатки автомобиля или после замены тормозных колодок необходимо эксплуатировать автомобиль с повышенной осторожностью, так как тормозная система в этот период не обладает максимальной эффективностью.**

### ***Подготовка автомобиля к движению***

### **ВНИМАНИЕ!**

**Перед выездом из гаража или с места стоянки проверьте техническое состояние автомобиля.**

Для этого:

1. Проверьте и доведите до нормы давление воздуха в шинах (см. табл. 3).



2. Проверьте уровень масла в картере двигателя и при необходимости доведите его до нормы.

3. Проверьте уровни охлаждающей, тормозной и омывающей жидкостей и при необходимости доведите их до нормы.

4. Проверьте исправность ламп внешних световых приборов и их чистоту.

5. Проверьте функционирование системы стеклоочистки.

6. Проверьте правильность установки зеркал, сидений и ремней безопасности.

7. Проверьте исправность рабочей тормозной системы (отсутствие провала педали тормоза) и стояночной тормозной системы (фиксацию рычага стояночного тормоза).

Наличие следов масел и эксплуатационных жидкостей под автомобилем свидетельствует о негерметичности его узлов и агрегатов. В этом случае необходимо обратиться на аттестованное ПССС для выявления и устранения причин их появления.

### **ВНИМАНИЕ!**

**Не откладывая, устраняйте обнаруженные неисправности на аттестованных ПССС.**

## ***Посадка водителя за рулем***

### **Предупреждение**

**Безопасная техника вождения автомобиля во многом зависит от правильной посадки водителя. Правильная посадка – водитель достаточно плотно опирается на спинку сиденья, ноги при полном ходе педалей вытянуты не полностью, а обе руки, слегка согнутые в локтевых суставах, удерживают верхнюю часть рулевого колеса. Положение тела должно быть устойчивым, но не напряженным – это предотвращает быстрое утомление.**

### ***Пуск двигателя***

1. Перед пуском двигателя необходимо перевести рычаг переключения передач в нейтральное положение.

2. Вставьте ключ в выключатель зажигания и включите стартер. Если двигатель не начнет работать с первой попытки, выключите зажигание и через 40 секунд повторно включите стартер. Включать стартер более чем на 10 секунд не рекомендуется.

### **ВНИМАНИЕ!**

**Во время пуска двигателя не следует нажимать на педаль акселератора.**

Если не удалось запустить двигатель с первых двух попыток, нажмите на педаль акселератора до упора и включите стартер на 10 секунд для продувки цилиндров, после чего отпустите педаль акселератора и запустите двигатель в установленном порядке.

После пуска двигателя отпустите ключ зажигания, который автоматически возвратится в положение I.

### **ВНИМАНИЕ!**

**Не допускается при помощи стартера начинать движение автомобиля. В нормальных условиях движение начинайте на первой передаче в коробке передач.**

### **Предупреждение**

**Выхлопные газы ядовиты! Поэтому помещение, в котором производится пуск и прогрев двигателя, должно хорошо вентилироваться.**

### ***Пуск двигателя в холодное время года***

Данные рекомендации обеспечивают пуск полностью исправного автомобиля с аккумуляторной батареей, заряженной не менее чем на 75 %.

1. Класс вязкости моторного масла по SAE должен соответствовать температуре окружающей среды (см. прил. 1).

2. Класс испаряемости бензина – для зимнего периода года в зависимости от климатического района применения в соответствии с ГОСТ Р 51105-97.

3. Оставляя автомобиль на длительное время на открытой стоянке, перед остановкой двигателя рекомендуется на одну минуту повысить частоту вращения коленчатого вала до 3000 мин<sup>-1</sup>, а затем заглушить двигатель.

4. Перед пуском, включив зажигание, сделайте паузу в несколько секунд, чтобы электробензонасос успел поднять давление в топливной рампе до рабочего значения.

5. Перед пуском и во время пуска следует до упора выжать педаль сцепления, а на педаль акселератора не нажимать.

6. Если в течение 10 секунд работы стартера двигатель не запустился, следует повторить запуск не ранее чем через 40 секунд.

7. Если вторая попытка пуска была безуспешной, третью следует начинать с полностью нажатой педалью акселератора (режим продувки цилиндров). После 6-8 секунд продувки начинайте плавно отпускать педаль акселератора, задержав ее в положении, при котором двигатель начнет запускаться.

8. Если и третья попытка пуска не удалась, то либо температура окружающей среды ниже, чем предусмотрено «Техническими условиями» (минус 25 градусов – граница возможности холодного пуска двигателя без вспомогательных устройств), либо двигатель неисправен, либо есть какое-то отклонение от рекомендаций, приведенных выше.

### ***Особенности эксплуатации автомобиля с системой впрыска топлива***

Загорание сигнализатора «Двигатель» при работающем двигателе сигнализирует о наличии неисправности. Но это не означает, что

двигатель должен быть немедленно остановлен – контроллер имеет резервные режимы, позволяющие двигателю работать в условиях, близких к нормальным.

### **ВНИМАНИЕ!**

**Тем не менее, причина неисправности должна быть устранена на аттестованном ПССС как можно быстрее.**

Двигатель с системой впрыска топлива при наличии нейтрализатора и датчика кислорода работает исправно в том случае, если используется только неэтилированный бензин. Этилированный бензин в короткий срок выводит данные элементы из строя, появляется дымный выхлоп, резко возрастает расход топлива и ухудшается динамика автомобиля.

### **ВНИМАНИЕ!**

**Нейтрализатор является дорогостоящим узлом, обеспечивающим охрану окружающей среды. Нейтрализатор может выйти из строя и в случае пропусков воспламенения в системе зажигания (перебои в работе двигателя и подергивания**

при движении автомобиля), т.к. в данном случае топливо будет воспламеняться в нейтрализаторе и температура в нем резко возрастет, что вызовет повреждение каталитического элемента нейтрализатора. Электронные блоки управления двигателем имеют функцию защиты нейтрализаторов от пропусков воспламенения. При появлении пропусков воспламенения в одном или двух цилиндрах сигнализатор «Двигатель» включается в мигающем режиме, производится отключение подачи топлива в цилиндрах, в которых обнаружены пропуски, после этого сигнализатор «Двигатель» горит постоянно до конца поездки. При появлении пропусков воспламенения нужно принять срочные меры по их устранению.

Автомобили, оснащенные нейтрализаторами, можно заводить буксировкой только при холодном двигателе. Предпочтительнее заводить двигатель с использованием другого аккумулятора или внешнего источника тока 12 вольт и ни в коем случае не используйте стартер для передвижения автомобиля.

Автомобиль оснащен приемной трубой с каталитическим нейтрализатором, имеющим высокую рабочую температуру, поэтому категорически запрещается помещать и хранить в моторном отсеке легковоспламеняющиеся материалы и предметы (ветошь, бумагу и т.п.) для предотвращения возможного возгорания.

*Особенности эксплуатации  
автомобиля  
с электромеханическим  
усилителем рулевого  
управления*

**В варианте исполнения** на автомобиль устанавливается электромеханический усилитель рулевого управления (далее по тексту электроусилитель), благодаря которому управление автомобилем становится легким и приятным. Расположен электроусилитель в рулевой колонке. Электроусилитель мгновенно отслеживает все управляющие воздействия на рулевое управление и производит увеличение крутящего момента, передаваемого Вами через рулевое колесо, по определенному, специально подобранному для ав-

томобиля, алгоритму в зависимости от скорости движения автомобиля.

**ВНИМАНИЕ!**

Малое усилие на рулевом колесе, обеспечиваемое электроусилителем, позволяет вращать рулевое колесо с большой скоростью. При этом в крайних положениях возможны удары ограничителя хода рейки о картер, сопровождаемые стуком. Для избежания повреждения картера рулевого механизма необходимо контролировать скорость вращения рулевого колеса в крайних положениях и не прикладывать повышенных усилий при упоре рейки в ограничитель.

Не рекомендуется эксплуатация автомобиля с неисправным электроусилителем, когда загорается контрольный сигнализатор в комбинации приборов.

Причина неисправности электроусилителя как можно быстрее должна быть установлена и устранена на предприятии сервисно-сбытовой сети изготовителя автомобиля.

**Электроусилитель не работает или может отключаться в ситуациях:**

- при неработающем двигателе автомобиля;
- при отключенном датчике скорости автомобиля;
- при длительной стоянке автомобиля (более 5 минут) с работающим двигателем внутреннего сгорания с частотой вращения более 1500 об/мин;
- при снижении напряжения бортовой сети автомобиля;
- при низких оборотах холостого хода двигателя автомобиля.

Такие отключения вызваны алгоритмом работы электроусилителя и не являются признаками неисправности.

## **ДВИЖЕНИЕ АВТОМОБИЛЯ**

Движение автомобиля рекомендуется начинать на прогревом двигателе и частично прогревом масла в коробке передач. Для обеспечения прогрева масла в коробке передач необходимо, чтобы двигатель в течение некоторого времени поработал с невысокой частотой вращения коленчатого вала при отпущенной педа-

ли сцепления. Если же у Вас такой возможности нет и прогрев двигателя Вы производите при движении автомобиля, то при низкой температуре окружающего воздуха и после длительной стоянки рекомендуется некоторое время двигаться на низших передачах с невысокой частотой вращения коленчатого вала двигателя. По мере прогрева масла в коробке передач последовательно переходите на высшие передачи.

### **ВНИМАНИЕ!**

**Во избежание повреждения механизма переключения передач внутри коробки передач из-за застывшего масла не прикладывайте чрезмерных усилий к рычагу переключения передач и не производите ударного включения передач.**

Техника вождения переднеприводного автомобиля несколько отличается от техники вождения заднеприводного автомобиля, особенно при движении на поворотах. При подъезде к повороту необходимо заранее оценить его и, в зависимости от радиуса поворота и состояния дорожного покрытия, уменьшить скорость, поворот

проезжать в режиме «натяга», постепенно увеличивая частоту вращения коленчатого вала двигателя. Это дает возможность проехать поворот устойчиво даже на скользких участках, избегать резких торможений или резкого отпущения педали акселератора в повороте, которые могут привести к потере сцепления колес с дорогой и, соответственно, к потере контроля над управлением автомобилем.

По возможности водите автомобиль без резких ускорений и замедлений, так как это приводит к повышенному износу шин и увеличению расхода топлива. Расход топлива также увеличивается при недостаточном давлении воздуха в шинах, при изношенных или загрязненных свечах зажигания, при использовании моторных масел для двигателя с большей вязкостью, чем рекомендуется.

### **ВНИМАНИЕ!**

**Резкое трогание с места, в том числе с включенным ручным тормозом, разворот с пробуксовкой передних колес при максимальных оборотах двигателя не допускается!**

Расход топлива увеличивается и при буксировании прицепа. Кроме того, при буксировании прицепа возрастают нагрузки на кузов, двигатель и трансмиссию, что снижает их ресурс.

Во время движения следите за работой различных систем по соотвествующим приборам и сигнализаторам. В нормальных условиях сигнализаторы красного света гореть не должны – их включение сигнализирует о необходимости проверки соответствующей системы на аттестованном ПССС.

При движении по лужам снижайте скорость во избежание аквапланирования, которое может вызвать занос или потерю управления. Изношенные шины увеличивают такую опасность.

### **ВНИМАНИЕ!**

**Во избежание поломок двигателя, вызванных попаданием воды в цилиндры двигателя через воздухоочиститель, не допускается преодолевать брод глубиной более 300 мм (для комплектаций LADA KALINA Sport – 250 мм).**

После преодоления луж, а также после мойки автомобиля или при длительном движении по мокрой дороге, когда в тормозные ме-

ханизмы колес попадает вода, произведите при движении несколько плавных торможений, чтобы просушить диски, барабаны и тормозные накладки.

### **Предупреждение**

**Особое внимание и осторожность проявляйте в первые минуты после начала дождя, так как смоченная пыль на дорожном покрытии образует скользкую пленку, резко снижающую сцепление шин с дорогой.**

Во время обгона в дождливую погоду включайте стеклоочиститель ветрового стекла на максимальный режим – это поможет избежать потери видимости за счет возможного выброса воды из-под колес обгоняемого транспорта. Такие меры предосторожности желательно применять и в том случае, если обгоняют Вас.

Не проводите в дождливую погоду обгон, если водяное облако из-под колес впереди идущего автомобиля полностью закрывает обзор зоны обгона.

Чтобы не двигаться в водяном шлейфе от впереди идущих автомобилей, увеличивайте дистанцию и снижайте скорость движения.

При движении вдоль тротуаров во время дождя или после него при проезде через лужи снижайте скорость, чтобы брызги из-под колес Вашего автомобиля не попадали на пешеходов.

### ***Движение зимой***

При морозах перед каждым первым, за время поездки, включении стеклоочистителей необходимо проверить, не примерзли ли щетки к стеклу. Если щетки стеклоочистителей примерзли к ветровому стеклу, используйте функции блока управления системой вентиляции и отопления (см. раздел «Отопление и вентиляция салона») до тех пор, пока щетки стеклоочистителя полностью не оттают. Для оттаивания щетки стеклоочистителя заднего стекла используйте обогрев заднего стекла.

При вождении автомобиля в условиях снегопада, если стеклоочиститель не справляется с удалением снега с ветрового стекла и на нем начинает образовываться ледяная корка, используйте функции блока управления системой вентиляции и отопления (см. раздел «Отопление и вентиляция са-

лона»). Как только ветровое стекло достаточно нагреется и ледяная корка оттает, удалите ее с помощью щеток стеклоочистителей.

Налипание снега на рычагах стеклоочистителя затрудняет их нормальную работу. Остановитесь, сделайте остановку стеклоочистителей и удалите снег. При остановке на обочине дороги не забудьте включить световую аварийную сигнализацию.

#### **Предупреждение**

**Будьте очень осторожны на мокрых или скользких участках дорог – не допускайте резких торможений и резкого нажатия и отпущения педали акселератора. С этой целью управляйте автомобилем плавно, без резких движений рулевым колесом. Снижение скорости проводите только постепенным переходом на пониженные передачи в коробке передач с частичным притормаживанием рабочими тормозами. Если несмотря ни на что автомобиль начинает заносить, поверните руль в сторону заноса и плавной работой рулем и педалью газа выровняйте автомобиль.**

В местах пересечения дорог часто возникает наледь за счет пробуксовки колес при трогании с места. Поэтому при приближении к таким местам заранее, на сухом участке, начинайте снижение скорости.

#### ***Движение в горной местности***

#### **ВНИМАНИЕ!**

**При движении на подъем своевременно переходите на низшие передачи в коробке передач, не допуская перегрузки двигателя и рывков автомобиля.**

На длинных спусках используйте двигатель в режиме торможения с частичным использованием рабочих тормозов.

#### **Предупреждение**

**Не допускайте спуска с включенным сцеплением и использованием только рабочих тормозов. Это приведет к перегреву тормозов и закипанию тормозной жидкости. Имейте в виду, что с увеличением высоты температура закипания тормозной жидкости снижается.**

**Закипание тормозной жидкости в колесных цилиндрах означает полный отказ рабочих тормозов – педаль тормоза проваливается.**

В горной местности держитесь правой стороны дороги. Меньшая ширина дороги и сложный профиль трассы требуют большего внимания и осторожности. На поворотах подавайте звуковые и световые сигналы. При остановке на подъеме или на спуске выверните руль до упора так, чтобы в случае самопроизвольного начала движения автомобиля его колеса уперлись в бордюр дороги.

На скользкой дороге не начинайте движение на крутой подъем, пока впереди идущий автомобиль не достигнет его вершины.

#### **ТОРМОЖЕНИЕ И СТОЯНКА**

#### **Предупреждение**

**Научитесь тормозить плавно, не допуская блокировки колес. Еще лучше использовать плавное притормаживание рабочими тормозами с одновременным переходом на пониженные передачи в коробке передач.**

Такой прием обеспечивает курсовую устойчивость автомобиля даже на скользких участках дорог и, кроме того, способствует экономии топлива, увеличивает ресурс шин и тормозных накладок.

Если при исправных подвесках, отрегулированных углах установки передних колес и нормальном давлении воздуха в шинах при торможении автомобиль уводит в сторону и Вам необходимо доворачивать руль, чтобы сохранить направление движения, необходимо провести проверку рабочих тормозов на аттестованном ПССС.

Садясь впервые за руль автомобиля, проверьте на свободном участке дороги работу тормозов на скоростях 40, 60 и 80 км/ч, что необходимо для оценки состояния тормозов и приобретения первого навыка.

### **ВНИМАНИЕ!**

**Во избежание прилипания тормозных колодок к барабанам не ставьте автомобиль на длительную стоянку с включенным стояночным тормозом.**

### **Предупреждение**

**В случае выхода из строя одного из контуров тормозной си-**

**стемы торможение автомобиля обеспечивает второй контур. При этом ход педали тормоза увеличивается и снижается эффективность торможения, что в первый момент может быть оценено Вами как полный отказ тормозов. В данном случае не отпускайте педаль и не производите многократные нажимы, которые только увеличивают тормозной путь, а нажимайте на педаль до получения максимально возможного эффекта торможения.**

При остановке или стоянке на подъеме или на спуске включите стояночный тормоз и, соответственно, первую или заднюю передачу в коробке передач.

Чтобы тормозные колодки не примерзли к барабанам после движения по мокрому дорогам при низких температурах, не оставляйте автомобиль на открытой площадке с включенным стояночным тормозом, не просушив тормоза плавными торможениями при движении к стоянке.

При парковке автомобиля во время снегопада рекомендуется отжать от стекла рычаги стеклоочистителей во избежание примерзания щеток.

### **Предупреждение**

**Не выключайте зажигание при движении автомобиля! С остановкой двигателя резко возрастает усилие, которое необходимо приложить к педали тормоза для торможения автомобиля.**

### ***Антиблокировочная система тормозов***

**В вариантном исполнении** автомобили оснащаются антиблокировочной системой тормозов (АБС), которая предотвращает блокировку колес при торможении, обеспечивая тем самым сохранение заданной траектории движения и минимальный тормозной путь практически в любых дорожных условиях. Однако при торможении на дороге с рыхлым покрытием (гравий, песок, неукатанный снег) может произойти некоторое увеличение тормозного пути по сравнению с торможением в тех же условиях с заблокированными колесами.

АБС выполняет также дополнительную функцию электронного распределения тормозных сил, которая при служебном торможении и отказе основной функции АБС

обеспечивает оптимальное соотношение тормозных сил передних и задних колес автомобиля.

### **ВНИМАНИЕ!**

**Во избежание ограничения работоспособности АБС не устанавливайте на автомобиль шины разной размерности.**

При экстренном торможении максимально быстро и с максимальным усилием нажимайте на тормозную педаль и удерживайте ее, не отпуская до конца торможения. При изменении направления движения во время торможения также не отпускайте тормозную педаль.

### **Предупреждение**

**Прерывистое торможение (отпускание и повторное нажатие тормозной педали) на автомобилях с АБС увеличивает тормозной путь.**

Торможение с участием АБС начинается со скорости более 8 км/ч и сопровождается незначительной пульсацией тормозной педали и характерным шумом исполнительных механизмов АБС. АБС прекращает работать при снижении скорости автомобиля до 3 км/ч.

### **ВНИМАНИЕ!**

**Загорание сигнализатора АБС, за исключением режима самотестирования при включении зажигания, свидетельствует об отказе функции АБС. В этом случае работа гидравлического привода тормозов не нарушается. Одновременное загорание сигнализатора АБС и сигнализатора неисправности электронного распределения тормозных сил, за исключением режима самотестирования при включении зажигания, свидетельствует об отказе всех функций АБС. В этом случае при торможении возможна преждевременная блокировка задних колес и опасный занос автомобиля. В обоих случаях неисправность должна быть устранена на аттестованном ПССС как можно быстрее.**

### **БУКСИРОВАНИЕ АВТОМОБИЛЯ**

Для буксирования автомобиля закрепляйте трос только в предназначенных для этой цели передней или задней проушинах (рис. 42).

Перед буксированием установите ключ в выключателе зажига-

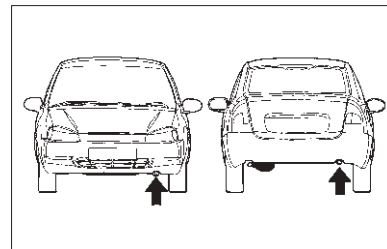

**Рис. 42. Проушины для буксировки**

ния в положение I и включите аварийную световую сигнализацию согласно Правилам дорожного движения. При буксировании следите за тем, чтобы буксирный трос был постоянно натянут.

### **ВНИМАНИЕ!**

**Вакуумный усилитель тормозов выполняет свою функцию только при работающем двигателе. Поэтому при буксировании автомобиля с неработающим двигателем при торможении следует значительно сильнее нажимать на педаль тормоза.**

Буксирование автомобиля должно проводиться плавно, без рывков и резких поворотов.



## СИСТЕМА БЕЗОПАСНОЙ ПАРКОВКИ

**В варианном исполнении** автомобиля оснащаются системой безопасной парковки (парктроник (от англ. parktronic). Система поможет избежать досадных мелких аварий и следующих за ними материальных затрат. **Датчики парковки** (рис. 43) помогут Вам обнаружить опасное препятствие, невидимое из салона автомобиля.

Препятствие сзади автомобиля система обнаруживает при помощи ультразвуковых датчиков, работающих по принципу эхолокации. Система предназначена для предупреждения водителя о приближении к препятствию при движении задним ходом. Предупреждение водителя о приближении к препятствию и информирование о расстоянии до препятствия осуществляется акустическим сигнализатором.

При включенном зажигании и при включенной задней передаче система включается в работу автоматически, при этом раздается короткий звуковой сигнал высокого тона. Если препятствие находится в зоне обнаружения,



Рис. 43. Датчики парковки

система информирует водителя о наличии препятствия прерывистым или непрерывным звуковым сигналом, в зависимости от расстояния до препятствия, автомобиль при этом может двигаться задним ходом или стоять.

При приближении автомобиля к препятствию, начиная с расстояния около 100 см, включается прерывистый сигнал тревоги высокого тона, частота которого увеличивается при сближении с препятствием и который становится непрерывным при расстоянии между бампером и препятствием около 40 см.

### **Важно!**

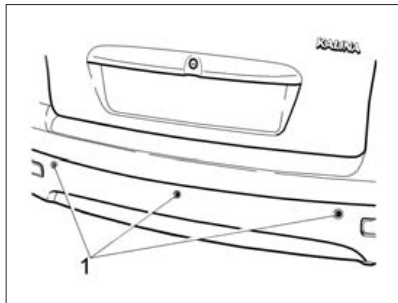
Следует иметь в виду, что для полной остановки автомобиля

потребуется некоторое время, которое зависит от реакции водителя, погодных условий, состояния дорожного покрытия, особенностей работы тормозной системы, инерции автомобиля, поэтому при срабатывании системы парковки, водитель обязан максимально снизить скорость движения и остановить автомобиль при появлении непрерывного звукового сигнала.

### **ВНИМАНИЕ!**

**Система парковки является вспомогательной системой, которая помогает водителю оценить расстояние до обнаруженного препятствия.**

Движение задним ходом считается маневром повышенной опасности. Водитель в соответствии с требованиями «Правил дорожного движения» обязан убедиться в безопасности данного маневра перед его началом и во время движения. Для этого обязательно необходимо контролировать обстановку сзади автомобиля при помощи боковых зеркал и зеркала заднего вида.

### **Система парковки включает:**

– блок управления с функцией диагностики, установленный в багажном отделении;

- три ультразвуковых датчика, установленные в заднем бампере;
- звуковой сигнализатор, установленный в районе задней полки.

### **Особенности работы и эксплуатации системы парковки:**

1. После включения системы раздается короткий звуковой сигнал высокого тона, далее блок управления проводит комплексную проверку с целью обнаружения дефектных датчиков или других неисправностей системы.

Если обнаружен дефектный датчик или другая неисправность системы, после сигнала включения раздается непрерывный звуковой сигнал низкого тона в течение 3 с, затем:

- если неисправен левый (по ходу автомобиля) датчик система сигнализирует о неисправном датчике одним коротким сигналом низкого тона;

- если неисправен центральный датчик система сигнализирует о неисправном датчике двумя короткими сигналами низкого тона;

- если неисправен правый (по ходу автомобиля) датчик система сигнализирует о неисправном датчике тремя короткими сигналами низкого тона;

- если неисправен блок управления, то раздается сигнал низкого тона длительностью около 2 с.

После сигнализации о наличии неисправности система отключается.

2. Следует учитывать, что из-за особенностей распространения ультразвуковых волн, система не определяет опасные препятствия, которые рассеивают или поглощают ультразвуковые волны. Это очень низкие, тонкие, заостренные предметы, пуховая одежда, мягкий снег и т.п.

Следует воспользоваться другими способами контроля за обстановкой сзади автомобиля при приближении к препятствиям типа «пандус», из-за геометрических особенностей таких препятствий.

3. При эксплуатации автомобиля с прицепом, для отключения системы парковки, необходимо соединить с «корпусом» автомобиля черно-голубой провод, вывод которого находится около заднего левого фонаря.

**Примечание.** Тягово-сцепное устройство, устанавливаемое на автомобиль, должно быть со съёмным тяговым кронштейном, т.к. система определяет расстояние от бампера до препятствия.

4. Для предотвращения неправильной работы датчики должны поддерживаться чистыми от снега, льда и грязи. При очистке датчиков нельзя пользоваться твердыми или острыми предметами. Датчики нужно беречь от ударов.

### **5. Замена неисправных компонентов системы производится на предприятии сервисно-бытовой сети (ПССС).**

## ТЕХНИЧЕСКОЕ ОБСЛУЖИВАНИЕ И ТЕКУЩИЙ РЕМОНТ АВТОМОБИЛЯ

В данном разделе приведено краткое описание некоторых видов работ по техническому обслуживанию и текущему ремонту автомобиля.

Полная технология технического обслуживания, ремонта и утилизации имеется на аттестованных изготовителем ПССС, которые оснащены специальным оборудованием и инструментом. Техническое обслуживание и ремонт Вашего автомобиля проводится в строгом соответствии с требованиями сервисной книжки, прилагаемой к Вашему автомобилю.

### СИСТЕМА СМАЗКИ ДВИГАТЕЛЯ

При работающем двигателе расход моторного масла – нормальное явление. Величина расхода масла зависит от стиля вождения автомобиля и определяется нагрузкой на двигатель и частотой вращения коленчатого вала. В начальный период эксплуатации расход масла несколько повышен.

Поэтому регулярно, особенно перед дальними поездками, следует проверять уровень масла в картере двигателя.

Уровень масла проверяется на холодном неработающем двигателе при нахождении автомобиля на горизонтальной поверхности. Уровень должен находиться между метками **MIN** и **MAX** указателя 1 (рис. 44) уровня масла. При необходимости доливка масла производится через горловину, закрываемую пробкой 2.

После доливки уровень масла следует контролировать не ранее чем через три минуты, чтобы долитая порция масла успела стечь в картер. Для правильного измерения необходимо вставлять указатель 1 уровня масла в его установочное отверстие до упора.



Рис. 44. Проверка уровня масла в картере двигателя

### **ВНИМАНИЕ!**

**Не допускается превышение уровня масла в картере двигателя выше метки MAX указателя 1 уровня масла.**

В противном случае масло через систему вентиляции картера будет попадать в камеру сгорания и вместе с отработавшими газами выбрасываться в атмосферу, а продукты сгорания масла могут вывести нейтрализатор из строя.

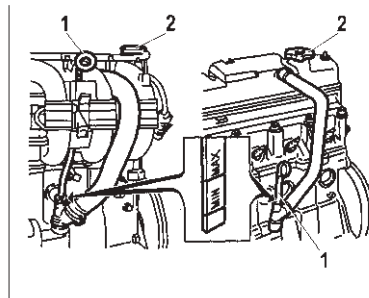
На 16-клапанном двигателе рукоятка указателя 1 уровня масла выведена ровень с верхней крышкой двигателя. Уровень масла должен находиться от верхнего до нижнего края насечки на указателе.

## КОРОБКА ПЕРЕДАЧ

Проверку уровня масла выполняйте на остывшей коробке передач. Уровень масла должен быть между двумя метками указателя 1 (рис. 45) уровня масла. Доливку масла проводите небольшими порциями через отверстие, закрываемое указателем уровня масла.

Слив отработавшего масла проводите через отверстие, закрываемое пробкой 2.



Рис. 45. Проверка уровня масла в коробке передач

## СИСТЕМА ОХЛАЖДЕНИЯ ДВИГАТЕЛЯ

Проверку уровня охлаждающей жидкости в расширительном бачке 1 (рис. 46) проводите только на холодном двигателе. Уровень охлаждающей жидкости должен быть между метками **MIN** и **MAX**, нанесенными на корпусе расширительного бачка, который выполнен из полупрозрачного материала, позволяющего визуально контролировать уровень жидкости. В процессе эксплуатации автомобиля уровень охлаждающей жидкости в расширительном бачке

может понижаться. Доливку охлаждающей жидкости (см. прил. 1) проводите через отверстие, закрываемое пробкой 2. После доливки жидкости пробка должна быть плотно завернута, так как расширительный бачок при работающем и прогретом двигателе находится под давлением.

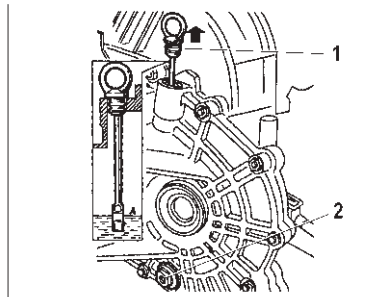
### Предупреждение

**Во избежание ожогов открытие пробки расширительного бачка для доливки охлаждающей жидкости проводите только на холодном двигателе.**



Рис. 46. Расширительный бачок

В тех случаях, когда уровень охлаждающей жидкости постоянно понижается и приходится часто доливать ее, обратитесь на аттестованное ПССС.

## ТОРМОЗНАЯ СИСТЕМА

Уровень тормозной жидкости в бачке 3 (рис. 47), установленном на главном тормозном цилиндре, проверяйте визуально по меткам на корпусе бачка, выполненного из полупрозрачной пластмассы. При снятой крышке 2 с датчиком 1 аварийного уровня тормозной жидкости и новых накладках тормозных колодок уровень тормозной жидкости должен быть на метке **MAX**. После установки крышки 2 с датчиком 1 уровень тормозной жидкости должен быть у нижней кромки заливной горловины бачка.

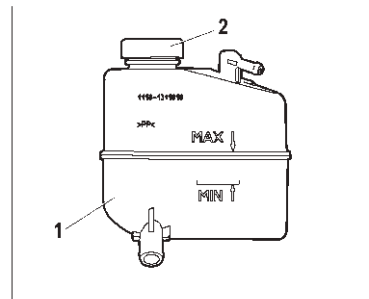
Если гидропривод тормозов исправен, понижение уровня жидкости в бачке связано с износом накладок колодок тормозных механизмов. Понижение уровня жидкости до метки **MIN** косвенно свидетельствует об их предельном износе. В этом случае необходимо провести контроль состояния накладок, а доливать тормозную жидкость в бачок нет необходимости, так как при установке новых колодок уровень жидкости в бачке поднимется до нормального.

Сигнализатор «Отказ тормоза» загорается, когда уровень тормозной жидкости в бачке опустится ниже метки **MIN**, что при частично

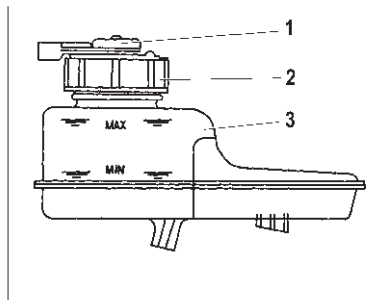

**Рис. 47. Бачок гидропривода тормозов**

изношенных или новых накладок колодок тормозных механизмов говорит о потере герметичности системы и об утечке жидкости. Доливку жидкости в этом случае проводите только после восстановления герметичности системы на аттестованном ПССС.

Проверяя уровень тормозной жидкости в бачке, не забудьте также проверить исправность работы датчика аварийного уровня тормозной жидкости, для чего нажмите сверху на центральную часть защитного колпачка датчика – при включенном зажигании в комбинации приборов должен загореться сигнализатор «Отказ тормоза» красным светом.

## СИСТЕМА ОМЫВА СТЕКОЛ

В бачке (рис. 48) омывателей ветрового стекла постоянно должна быть стеклоомывающая жидкость, доливку жидкости осуществляйте через отверстие, закрываемое пробкой.

В теплое время года допускается использовать чистую воду, а при минусовой температуре применяйте только специальные стеклоомывающие жидкости (см. прил. 1).

### **ВНИМАНИЕ!**

**При температуре окружающего воздуха 0 °С и ниже запрещается заливать воду в бачок омывателей ветрового стекла без специальных стеклоомывающих жидкостей ввиду возможного повреждения насоса омывателей.**

### ***Замена щеток стеклоочистителей***

Для замены щеток стеклоочистителей сделайте следующие действия:

– поднимите рычаг стеклоочистителя с ветрового или заднего стекла;

– поверните щетку на оси вращения, расположив ее приблизительно перпендикулярно относительно рычага, предварительно сняв фиксацию щетки на рычаге (путем нажатия на выступ переходника между щеткой и рычагом), демонтировать щетку с рычага.

Установку новой щетки проводите в обратном порядке.

### **ВНИМАНИЕ!**

**1. Для обеспечения хорошей видимости через ветровое или заднее стекло необходимо содержать щетки стеклоочистителей в безупречном состоянии.**

**2. Чтобы избежать деформации щеток, необходимо регулярно очищать щетки стеклоочистителей жидкостью из бачка омывателя. При сильном загрязнении стекол и щеток, например остатками насекомых (налипших на стекло), дорожной солью, элементами дорожного покрытия, следует почистить внешнюю сторону**

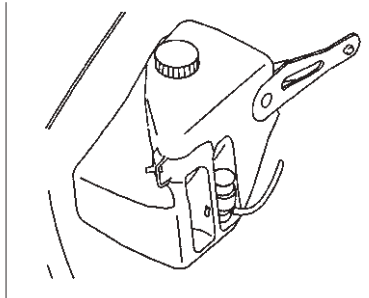

**Рис. 48. Бачок омывателей ветрового стекла**

стекла и щетки мягкой тканью с использованием специальных моющих средств. После очистки промойте стекло и щетки чистой водой.

**3. Учитывая, что стеклоочистители относятся к системе безопасности движения, рекомендуется при постоянной эксплуатации автомобиля раз в полгода заменять щетки стеклоочистителей.**

## **АККУМУЛЯТОРНАЯ БАТАРЕЯ**

Уровень электролита должен быть между метками **MIN** и **MAX** (рис. 49), нанесенными на полупрозрачном корпусе батареи. Отклонения от заданных параметров уровня электролита могут привести как к неисправности в аккумуляторной батарее, так и к выплеску электролита с повреждением лакокрасочного покрытия деталей кузова.

### **Предупреждение**

**В связи с тем, что электролит является агрессивной жидкостью, воздействие которой опасно для Вашего здоровья и для деталей автомобиля, рекомендуем обслуживание аккумуляторной батареи проводить на аттестованных ПССС.**

Постоянно следите за чистой клемм и зажимов аккумуляторной батареи и за надежностью их соединения. Помните, что окисление клемм и зажимов, а также не-

брежное соединение вызывают искрение в месте ненадежного контакта, что может привести к выходу из строя электронного оборудования автомобиля. Также не допускается проверять работоспособность генератора при работающем двигателе путем снятия зажимов с аккумуляторной батареи.

### **ВНИМАНИЕ!**

**Запрещается снимать клемму «+» аккумуляторной батареи при включенном зажигании, поскольку это может вызывать ошибки в работе контроллера ЭСУД.**

Для облегчения снятия клеммы «-» аккумуляторной батареи необходимо предварительно демонтировать верхнее крепление аккумуляторной батареи и сдвинуть ее вперед по ходу автомобиля до упора в воздушный фильтр.

При установке аккумуляторной батареи на автомобиль следите за тем, чтобы провода были соединены в соответствии с указанной на их наконечниках и клеммах батареи полярностью (положитель-

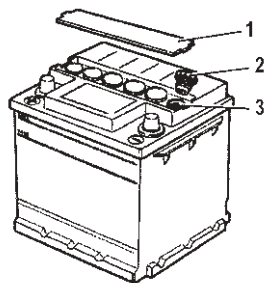

**Рис. 49. Аккумуляторная батарея**

ная клемма больше отрицательной).

При зарядке аккумуляторной батареи непосредственно на автомобиле от постороннего источника тока обязательно отключите ее от генератора. Аккумуляторная батарея соединяется с клеммой «В+» генератора положительным проводом (наконечник «+»).

## **СВЕЧИ И ДРУГИЕ ЭЛЕМЕНТЫ СИСТЕМЫ ЗАЖИГАНИЯ**

Свечи зажигания в течение интервала между заменами не требуют технического обслуживания. Предохраняйте свечи зажигания от ударов и механических повреждений. Допускается дополнительная замена свечей зажигания.

Следите за чистотой высоковольтных проводов (для автомобилей с 8-клапанным двигателем) и за надежностью их соединений со свечами зажигания и катушкой зажигания.

### **Предупреждение**

**Демонтаж высоковольтных проводов с элементов системы зажигания осуществлять только за защитный колпачок. Демонтаж за высоковольтный провод не допускается.**

## ШИНЫ И КОЛЕСА

Периодически проверяйте давление воздуха в шинах манометром (см. табл. 3). Эксплуатация шин с давлением, отличающимся от рекомендованного, приводит к их преждевременному износу, а также к ухудшению устойчивости и управляемости автомобиля. Если наблюдается постоянное падение давления воздуха в шине, проверьте, нет ли утечки воздуха через золотник вентиля. В случае утечки воздуха доверните золотник, а если это не поможет, замените его новым.

Если давление падает при исправном золотнике, то необходимо отремонтировать шину.

Во избежание повреждения герметизирующего слоя шины демонтаж и монтаж ее проводите с помощью специального приспособления или на аттестованных изготовителем ПССС. Чтобы не нарушить балансировку колеса, перед разбортовкой сделайте отметку мелом на шине против вентиля, а при монтаже установите шину по этой метке.

После установки новых шин обязательно отбалансируйте колеса на аттестованных изготовителем ПССС.

Таблица 3

### Допускаемые типоразмеры шин, колес и давление воздуха в шинах

Модификация автомобиля	Размерность шин с индексами грузоподъемности и скорости*	Размерность колес		Давление воздуха в шинах, спереди/сзади, МПа (кгс/см <sup>2</sup> )	
		ширина обода (в дюймах)	вылет обода (ЕТ)**, мм	частичная нагрузка***	полная нагрузка****
<b>Устанавливается производителем</b>					
BA3-11173	175/70R13 82T, H	5J	35	0,19/0,19 (1,9/1,9)	0,19/0,21 (1,9/2,1)
BA3-11173, BA3-11174, BA3-11176	175/65R14 82H 185/60R14 82H	5J, 5 <sup>1</sup> / <sub>2</sub> J	35	0,2/0,2 (2,0/2,0)	0,2/0,22 (2,0/2,2)
BA3-11183	175/70R13 82T, H	5J	35	0,19/0,19 (1,9/1,9)	0,19/0,21 (1,9/2,1)
BA3-11183, BA3-11184, BA3-11186	175/65R14 82H 185/60R14 82H	5J, 5 <sup>1</sup> / <sub>2</sub> J	35	0,2/0,2 (2,0/2,0)	0,2/0,22 (2,0/2,2)
BA3-11193	175/70R13 82T, H	5J	35	0,19/0,19 (1,9/1,9)	0,19/0,21 (1,9/2,1)
BA3-11193, BA3-11194, BA3-11196	175/65R14 82H 185/60R14 82H	5J, 5 <sup>1</sup> / <sub>2</sub> J	35	0,2/0,2 (2,0/2,0)	0,2/0,22 (2,0/2,2)
LADA KALINA Sport 1,4	185/60R14 82H	5 <sup>1</sup> / <sub>2</sub> J	35	0,2/0,2 (2,0/2,0)	0,2/0,22 (2,0/2,2)
LADA KALINA Sport 1,6	195/50R15 82V	6J	30	0,2/0,2 (2,0/2,0)	0,2/0,22 (2,0/2,2)
<b>Допускается устанавливать в эксплуатации</b>					
BA3-11173	175/70R13 82T, H	5J, 5 <sup>1</sup> / <sub>2</sub> J, 6J	35–40	0,19/0,19 (1,9/1,9)	0,19/0,21 (1,9/2,1)
BA3-11173, BA3-11174	175/65R14 82T, H 185/60R14 82T, H	5J, 5 <sup>1</sup> / <sub>2</sub> J, 6J	35–40	0,2/0,2 (2,0/2,0)	0,2/0,22 (2,0/2,2)
BA3-11183	175/70R13 82T, H	5J, 5 <sup>1</sup> / <sub>2</sub> J, 6J	35–40	0,19/0,19 (1,9/1,9)	0,19/0,21 (1,9/2,1)
BA3-11183, BA3-11184	175/65R14 82T, H 185/60R14 82T, H	5J, 5 <sup>1</sup> / <sub>2</sub> J, 6J	35–40	0,2/0,2 (2,0/2,0)	0,2/0,22 (2,0/2,2)
BA3-11193	175/70R13 82T, H	5J, 5 <sup>1</sup> / <sub>2</sub> J, 6J	35–40	0,19/0,19 (1,9/1,9)	0,19/0,21 (1,9/2,1)
BA3-11193, BA3-11194	175/65R14 82T, H 185/60R14 82T, H	5J, 5 <sup>1</sup> / <sub>2</sub> J, 6J	35–40	0,2/0,2 (2,0/2,0)	0,2/0,22 (2,0/2,2)

\* Индексы скорости: Т – до 190 км/ч, Н – до 210 км/ч, V – до 240 км/ч.

Индексы грузоподъемности: 82–475 кг.

\*\* Вылет обода (ЕТ) – расстояние от привалочной плоскости диска до середины обода.

\*\*\* Частичная нагрузка – не более 3-х взрослых человек в автомобиле без груза в багажнике.

\*\*\*\* Полная нагрузка – более 3-х взрослых человек или 3 взрослых и груз 50 кг в багажнике.

Допускается применение зимних шин (M+S) вышеуказанных размерностей и индексом Q с соответствующим ограничением максимальной скорости автомобиля (до 160 км/ч).





Рис. 50. Схема перестановки колес

Для обеспечения равномерного износа шин переставляйте колеса, как показано на рис. 50 согласно указаниям сервисной книжки.

При эксплуатации автомобиля избегайте притирания колес к бордюрам дорог и быстрой езды по дорогам с нарушенным покрытием (выбоины, ухабы и т. д.), так как повреждение обода колеса может вызвать не только ее дисбаланс, но и потерю герметичности бескамерных шин. При появлении во время движения вибраций проверьте балансировку колес на аттестованных изготовителем ПССС.

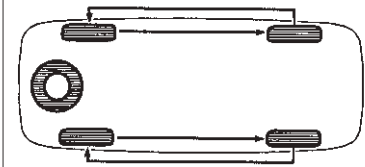

Рис. 51. Подъем автомобиля при замене колес

### **Замена колес**

Для замены колес:

- установите автомобиль на ровной площадке и затормозите его стояночным тормозом и включением первой передачи;
- достаньте запасное колесо и инструмент;
- ослабьте на один оборот комбинированным ключом 2 (рис. 51) болты крепления заменяемого колеса;
- установите домкрат 1 так, чтобы выемка в упоре домкрата вошла в ребро порога ближе к заменяемому колесу, а пята домкрата находилась точно под упором. Для

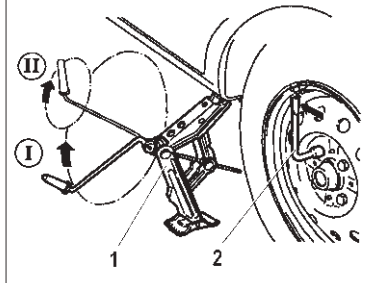

Рис. 52. Укладка запасного колеса

облегчения нахождения правильного места установки домкрата на порогах автомобиля выполнены специальные подштамповки. Вращением рукоятки домкрата (положение I) поднимите колесо над опорной поверхностью на высоту 50-60 мм. Если расстояние до опорной поверхности не обеспечивает поворот рукоятки на полный оборот, рукоятку вращайте по малому радиусу (положение II);

- отверните болты и снимите колесо. Установите запасное колесо, заверните болты крепления и равномерно затяните их крестнакрест;

– опустите автомобиль и выньте домкрат. Подтяните болты и проверьте давление в шине.

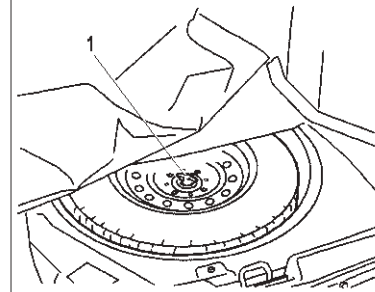
По окончании работ уложите запасное колесо в нишу багажного отделения, закрепите его винтом 1 (рис. 52) и закройте нишу ковриком.

По истечении первой 1000 км пробега автомобиля необходимо проверить усилие затяжки болтов колес, при необходимости подтянуть. Аналогичную операцию проводите при каждой установке на автомобиль новых колес.

### **ВНИМАНИЕ!**

**На части автомобилей с литыми колесами используется штампованное запасное колесо.**

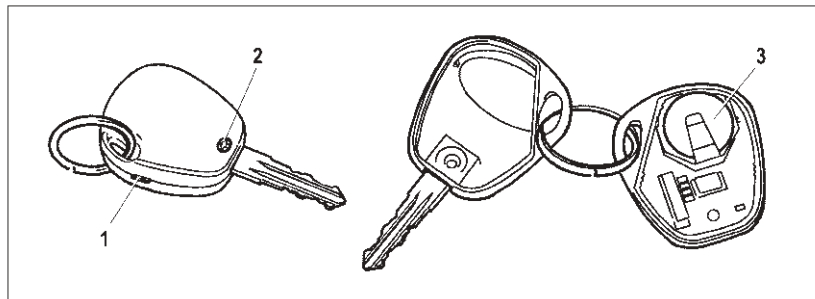

**Рис. 53. Замена элемента питания пульта дистанционного управления**

### **ЗАМЕНА ЭЛЕМЕНТА ПИТАНИЯ ПУЛЬТА ДИСТАНЦИОННОГО УПРАВЛЕНИЯ**

В пульте дистанционного управления содержится литиевый элемент питания типа CR2032, начальное напряжение питания которого 3 В. Если напряжение питания пульта находится в пределах нормы, то при каждом нажатии на любую кнопку пульта индикатор пульта загорается короткой вспышкой. Если при нажатии на любую кнопку пульта индикатор загорается двумя короткими вспышками или не загорается во-

обще, то следует заменить элемент питания на новый. Для этого проделайте следующие действия:

- выкрутите винт 2 (рис. 53) со стороны корпуса, противоположной кнопкам управления;
- при помощи плоской отвертки разъедините половинки корпуса, вставив отвертку в шлиц 1;
- выньте плату из корпуса;
- замените элемент питания 3 на новый, соблюдая полярность подключения;
- вставьте плату в корпус;
- защелкните половинки корпуса и закрутите винт 2.

## ЗАМЕНА ПЛАВКИХ ПРЕДОХРАНИТЕЛЕЙ

При замене плавких предохранителей необходимо использовать новые предохранители, имеющие маркировку по току в соответствии с таблицей 4.

Предохранитель с превышающим значением номинального тока может вызвать перегрев электрической сети (риск возникновения пожара) вследствие чрезмерного потребления электрической энергии оборудованием.

Для доступа к монтажному блоку (рис. 54) потяните за прилив сверху левого угла крышки и освободите левую точку запираания, затем освободите правую точку запираания и откройте крышку блока предохранителей.

Неисправный предохранитель определяется по вышедшим из строя электрическим цепям, защи-



Рис. 54. Открывание монтажного блока

щаемым этим предохранителем, в соответствии с таблицей 4. Сила тока, на которую рассчитан предохранитель, указана на его лицевой части, а номер предохранителя указан на корпусе монтажного блока.

В случае повторного выхода из строя предохранителя для выяснения и устранения причин, вызвавших его оплавление, обратитесь на аттестованное изготовителем ПССС.

Таблица 4

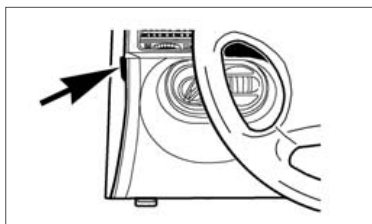
### Электрические цепи, защищаемые плавкими предохранителями

№ предохранителя (сила тока, А)	Защищаемые электрические цепи
F1 (10)	Приборы: блок управления иммобилизатором, выключатель аварийной сигнализации, комбинация приборов
F2 (30)	Электростеклоподъемники
F3 (10)	Выключатель аварийной сигнализации
F4 (20)	Стеклоочиститель
F5 (25)	Отопитель, блок управления электроусилителем
F6 (20)	Звуковой сигнал
F7 (10)	Комбинация приборов, освещение салона
F8 (20)	Обогрев заднего стекла
F9 (5)	Габаритный огонь (правый борт)
F10 (5)	Габаритный огонь (левый борт)
F11 (7,5)	Блок управления иммобилизатором
F12 (7,5)	Ближний свет (правый борт)
F13 (7,5)	Ближний свет (левый борт)
F14 (10)	Дальний свет (правый борт)
F15 (10)	Дальний свет (левый борт)
F16,17 (10)	Противотуманные фары
F18 (15)	Обогрев сидений
F19 (10)	АБС
F20 (15)	Прикуриватель
F21 (10)	Блокировка заднего хода
F22 (15)	Блок управления электропакетом
F31 (50)	Блок управления электроусилителем

## ЗАМЕНА ЛАМП

Для нормальной работы системы освещения и световой сигнализации применяйте лампы, указанные в приложении 2.

### Блок-фара

Для снятия лампы ближнего света проделайте следующие действия:

- снимите крышку 2 (рис. 55);
- отсоедините колодку проводов 7 от лампы;
- выведите из пазов усики 6 пружинного фиксатора;
- выньте лампу.

Установку новой лампы проводите в обратном порядке.

Для снятия лампы дальнего света проделайте следующие действия:

- снимите крышку 1;
- отсоедините колодку проводов от лампы;
- выведите из пазов усики 4 пружинного фиксатора;
- выньте лампу.

Установку новой лампы проводите в обратном порядке.

Для снятия лампы габаритного огня проделайте следующие действия:

- снимите крышку 1;
- вытяните патрон лампы габаритного огня из посадочного мес-



Рис. 55. Блок-фара

та в рефлекторе непосредственно за провода 5;

- выньте лампу из патрона.

Установку новой лампы проводите в обратном порядке.

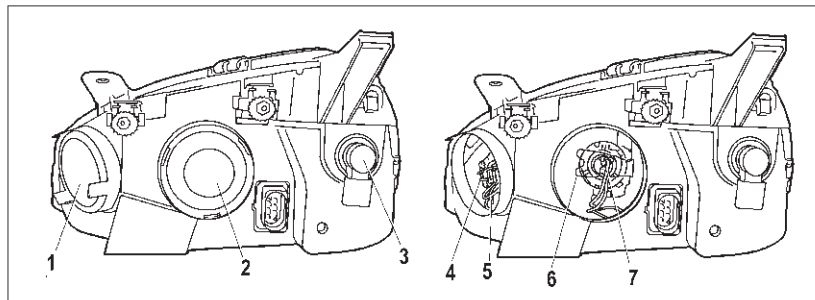
Для снятия лампы в левом указателе поворота проделайте следующие действия:

- снимите колодку проводов с патрона 3 лампы;
- поверните патрон 3 по часовой стрелке и выньте его из посадочного места в сборе с лампой;
- выньте лампу из патрона поворотом против часовой стрелки.

Установку новой лампы проводите в обратном порядке.

Для снятия лампы в правом указателе поворота проделайте следующие действия:

- отверните ключом винт и гайку крепления бачка омывателя ветрового стекла;

– снимите бачок и отведите его в сторону для обеспечения свободного доступа к блок-фаре;

- снимите колодку проводов с патрона 3 лампы;
- поверните патрон 3 против часовой стрелки и выньте его из посадочного места в сборе с лампой;
- выньте лампу из патрона поворотом против часовой стрелки.

### **ВНИМАНИЕ!**

**Работу по замене ламп рекомендуется проводить в матерчатых перчатках во избежание оставления следов от пальцев на колбе лампы. После замены**

ламп необходимо плотно закрыть крышки 1 и 2 для обеспечения герметичности фары.

Рассеиватели фар должны поддерживаться в чистом состоянии для обеспечения качественного освещения дороги, исключения ослепления встречного транспорта и предотвращения повреждения от перегрева.

### **Задний фонарь**

Для снятия ламп в заднем фонаре автомобиля с кузовом «седан» проделайте следующие действия:

- откройте крышку багажника;
- отогните обивку багажника за задним фонарем;
- отсоедините колодку проводов 1 (рис. 56);
- отверните гайки, отсоедините уплотнитель жгута проводов и снимите задний фонарь с автомобиля;
- повернув патрон против часовой стрелки, выньте его из посадочного места;
- выньте лампу из патрона поворотом против часовой стрелки.

Установку новой лампы проводите в обратном порядке.

Порядок действий по замене ламп в заднем фонаре автомобиля с кузовом «хэтчбек»:

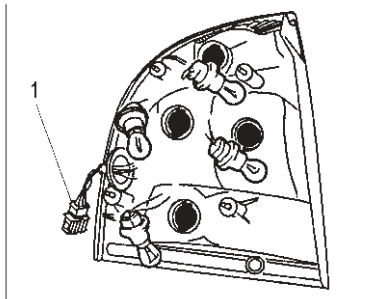

**Рис. 56. Задний фонарь**

- откройте дверь задка;
  - откройте нижний лючок обивки (на липучке) и открутите гайку нижнего крепления заднего фонаря;
  - откройте верхний лючок обивки (на защелках) и открутите гайку верхнего крепления заднего фонаря;
  - извлеките фонарь и выньте уплотнитель жгута проводов;
  - выверните патрон против часовой стрелки и замените лампу.
- Установку заднего фонаря проводите в обратном порядке.

Замену ламп в задних фонарях автомобиля с кузовом «универсал» проводите в следующем порядке:

- откройте заднюю откидную дверь;
- откройте клапан в обивке багажника;

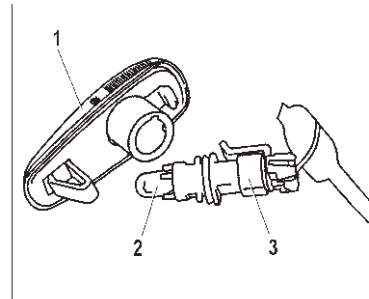

**Рис. 57. Боковой указатель поворота**

- отключите колодку жгута проводов;
- выверните три крепежные гайки;
- снимите фонарь с посадочного места;
- выньте центральный уплотнитель жгута проводов заднего фонаря из посадочного места;
- поворотом против часовой стрелки снимите патрон негорящей лампы;
- замените лампу;
- установите фонарь на посадочное место в обратном порядке.

### **Боковой указатель поворота**

Для замены лампы в боковом указателе поворота 1 (рис. 57)

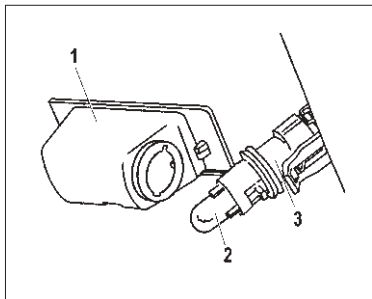

**Рис. 58. Фонарь освещения номерного знака**

снимите его с автомобиля. В гнезде фонарь удерживается пружинной защелкой и фиксатором. Сдвиньте фонарь в направлении движения автомобиля и выведите фиксатор из зацепления. Повернув патрон 3 против часовой стрелки, выньте его в сборе с лампой из корпуса фонаря и потяните лампу 2 на себя.

#### **Фонарь освещения номерного знака**

Для замены лампы в фонаре освещения 1 (рис. 58) номерного знака снимите его с автомобиля.

В гнезде фонарь удерживается пружинной защелкой и фиксатором. Вставьте плоскую отвертку в паз с левой стороны фонаря, акку-

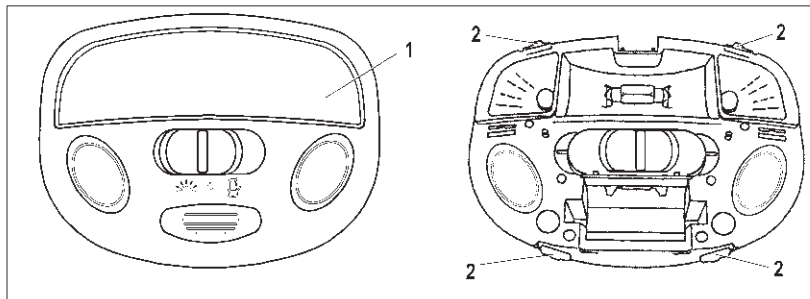

**Рис. 59а. Блок освещения салона**

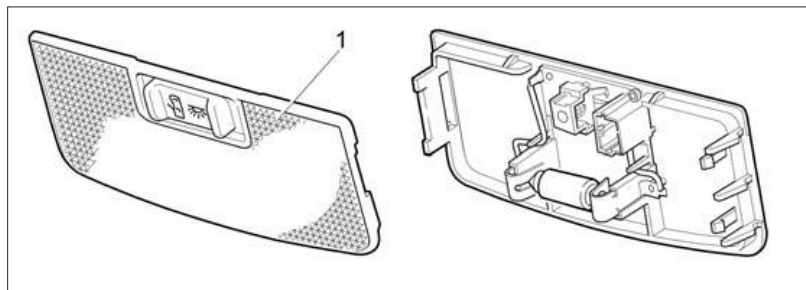

**Рис. 59б. Плафон освещения салона (в варианном исполнении)**

ратно сдвиньте его вправо и выведите фиксатор из зацепления. Повернув патрон 3 против часовой стрелки, выньте его в сборе с лампой из корпуса фонаря и потяните лампу 2 на себя.

#### **Блок освещения салона**

Для замены ламп в блоке освещения салона необходимо снять рассеиватель 1 (рис. 59а) с помощью плоской отвертки, вставив ее

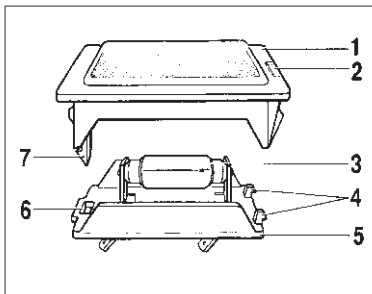

**Рис. 60. Фонарь освещения вещевого ящика**

в специальные пазы. Лампы индивидуального освещения вынимаются после поворота на  $45^\circ$  по часовой или против часовой стрелки. Блок удерживается в посадочном месте с помощью защелок 2.

**В варианном исполнении** для замены ламп в плафоне освещения салона необходимо снять рассеиватель 1 (рис. 59б) с корпуса блока освещения салона. Плафон удерживается металлической пружинной защелкой в гнезде блока. Для снятия плафона необходимо вставить плоскую отвертку в паз с правой стороны плафона (со стороны места переднего пассажира) и аккуратно вывернуть плафон на себя. Отожмите контакты и выньте

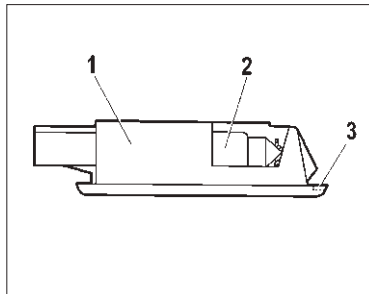

**Рис. 61. Плафон освещения багажника**

лампу. После замены лампы установите защепы плафона в гнездо блока слева и прижмите правую сторону плафона до фиксации.

### **Фонарь освещения вещевого ящика**

Для замены лампы 3 (рис. 60) в фонаре освещения вещевого ящика, выньте фонарь из гнезда, для чего вставьте отвертку в паз 2 с правой стороны фонаря и аккуратно поверните ее на себя. Затем нажмите на защелку 7, выведите ее из отверстия 6 и снимите рассеиватель 1. После замены лампы рассеиватель 1 устанавливайте так, чтобы в его пазы вошли установочные усики 4 корпуса 5 фонаря.

### **Плафон освещения багажника**

Для замены лампы 2 (рис. 61) в плафоне освещения 1 багажника, выньте плафон из гнезда, для чего вставьте отвертку в паз 3 с правой стороны плафона, аккуратно поверните ее вниз и снимите плафон.

## КУЗОВ

Кузов является базовым и самым дорогостоящим элементом автомобиля. Он изготовлен из современных материалов и защищен от коррозии высококачественными защитными средствами. Основа долговечности антикоррозионной защиты заложена изготовителем, однако лакокрасочные и другие защитные и декоративные покрытия подвержены естественному старению и износу. Эффективность антикоррозионной защиты и ее долговечность зависят от климатических условий, экологического состояния окружающей среды, условий эксплуатации, хранения, правильного ухода и своевременности принимаемых профилактических мер.

Избегайте чрезмерного приложения усилий либо неконтролируемого движения дверей, крышек багажника и капота, приводящих к повреждениям и/или протиркам дверей и кузова, за которые изготовитель ответственности не несет.

Чтобы не появились царапины на лакокрасочном покрытии кузова, а также на наружных оптических поверхностях световых при-

боров автомобиля, не удаляйте пыль и грязь сухим обтирочным материалом. Автомобиль с целью сохранения необходимо мыть до высыхания грязи струей воды небольшого напора с использованием мягкой губки и применением автомобильных шампуней, которые создают защитные пленки от воздействия окружающей среды.

### **ВНИМАНИЕ!**

**Не мойте автомобиль содовыми и щелочными растворами, а также сточными водами и другими, не предназначенными для мойки а/м средствами.**

Перед мойкой автомобиля прочистите дренажные отверстия дверей и порогов.

### **ВНИМАНИЕ!**

**Ввиду наличия на рынке услуг моечных машин с различной конструкцией щеточных узлов, мойка автомобиля с использованием щеточных моечных машин может привести к потере блеска лакокрасочного покрытия и снижению его защитных свойств. Поэтому, перед мойкой, предварительно запрашивайте оператора моеч-**

**ной машины о конструкции, техническом состоянии щеток и степени их воздействия на лакокрасочное покрытие Вашего автомобиля.**

Летом мойте автомобиль на открытом воздухе в тени. Если это невозможно, то сразу же обтирайте вымытые поверхности насухо, так как при высыхании капель воды на солнце на окрашенной поверхности образуются пятна. Зимой после мойки автомобиля в теплом помещении перед выездом протрите кузов и уплотнители дверей насухо, так как при замерзании оставшихся капель могут образоваться трещины на лакокрасочном покрытии и примерзание уплотнителей к кузову.

### **ВНИМАНИЕ!**

**Не мойте автомобиль с включенным зажиганием.**

При мойке автомобиля избегайте попадания прямой струи воды на изделия электрооборудования, электронные устройства, датчики и разъемные соединения в моторном отсеке. Следите за состоянием защитных чехлов разъемных соединений электронных блоков и датчиков. При попадании



влаги разъемные соединения промойте сжатым воздухом и обработайте водоотталкивающим автопрепаратом для защиты контактов от окисления.

Во время мойки тщательно промывайте зафланцовки дверей, капота, крышки багажника, сварные швы и соединения моторного отсека, багажника и проемов дверей, так как накопившаяся грязь в указанных местах приведет к разрушению защитно-декоративного покрытия и к коррозии металла.

### **ВНИМАНИЕ!**

**При проявлении признаков коррозии (в том числе по сварным соединениям и стыкам), а также нарушений лакокрасочного покрытия (сколы, царапины, истирания) и других защитных покрытий (сколы и истирание мастики и грунта) необходимо обратиться на уполномоченное изготовителем ПССС для принятия мер по предотвращению дальнейшего развития коррозии, восстановлению и ремонту лакокрасочного и защитного покрытий.**

**Своевременно принятые меры по предотвращению развития процесса коррозии на кузове и других частях автомобиля**

**продлят срок его службы и надолго сохранят товарный вид. В случае непринятия Вами своевременных мер по устранению коррозионных процессов на кузове изготовитель не несет ответственности за дальнейшее состояние кузова Вашего автомобиля.**

Для повышения коррозионной стойкости кузова в замкнутые корробчатые полости порогов, лонжеронов, поперечин и других элементов основания кузова нанесен специальный антикоррозионный состав. При эксплуатации автомобиля необходимо проводить антикоррозионную обработку кузова на ПССС в течение первого года эксплуатации и периодически раз в год по технологии, разработанной изготовителем.

### **ВНИМАНИЕ!**

**После антикоррозионной обработки кузова антикоррозионным составом на ПССС необходимо проверить систему выпуска (нейтрализатор, основной и дополнительный глушитель) на предмет отсутствия состава на указанных деталях для предотвращения возможного возгорания.**

В процессе эксплуатации автомобиля покрытие на днище кузова, а также лакокрасочное покрытие на нижних частях передних и задних крыльев подвергается абразивному износу от воздействия гравия, песка, соли. В результате этого воздействия мастика и грунт истираются, оголенный металл ржавеет. Поэтому регулярно следите за состоянием данных покрытий и своевременно восстанавливайте поврежденные участки.

Для сохранения блеска окрашенных поверхностей автомобиля (особенно у автомобилей, хранящихся на открытом воздухе) регулярно полируйте их с применением полировочных паст. Эти пасты закрывают микротрещины и поры, возникшие в процессе эксплуатации в лакокрасочном покрытии, что препятствует возникновению коррозии под слоем краски.

Чтобы поверхность кузова длительное время сохраняла блеск, не оставляйте автомобиль продолжительное время на солнце, а также не допускайте попадания кислот, растворов соды, тормозной жидкости и бензина на поверхность кузова.

Чтобы не появились пятна на лакокрасочном покрытии под лю-

ком топливного бака при попадании бензина, протирайте поверхность чистой ветошью перед заправкой и после нее.

В связи с неблагоприятной экологической обстановкой в некоторых районах имеются случаи агрессивного воздействия отдельных компонентов из окружающей среды на защитно-декоративные покрытия автомобиля. Эти воздействия проявляются в виде рыжей сыпи, локального изменения цвета наружного лакокрасочного покрытия, локального разрушения эмалевого покрытия кузова.

Причиной появления рыжей сыпи является осаждение на горизонтальные поверхности кузова мельчайших частиц взвешенной в воздухе металлической пыли, которая приклеивается к кузову продуктами коррозии во время увлажнения росой. Рыжая сыпь может быть удалена 5%-м раствором щавелевой кислоты с добавлением мощного средства и обильной последующей промывкой чистой водой.

Локальные изменения цвета (пятна) наружного лакокрасочного покрытия и локальные разрушения эмалевого покрытия кузова являются следствием воздейст-

вия кислотных промышленных выбросов после их соединения с влагой воздуха. Такие воздействия в зависимости от степени тяжести устраняются полировкой или перекраской кузова.

Детали из пластмасс протирайте влажной ветошью. Применять бензин или растворители запрещается, так как пластмассовые детали потеряют блеск.

**В варианном исполнении** на автомобиле устанавливаются блок-фары с рассеивателями из пластмассы.

Чтобы не повредить пластмассовые рассеиватели блок-фар, при мойке не применяйте агрессивные и абразивные чистящие средства или химические разбавители.

Во избежание помутнения и появления царапин никогда не стирайте с наружной поверхности рассеивателя высохшие загрязнения, предварительно обильно смачивайте поверхность теплой водой. Не применяйте для очистки, например, от наледи острые предметы, так как это может привести к повреждению защитного лака и, как следствие, к отслоению лака от рассеивателя фары при дальнейшей эксплуатации.

## ХРАНЕНИЕ АВТОМОБИЛЯ

В эксплуатации большое внимание уделяйте условиям хранения автомобиля. Оптимальным условиям для хранения автомобиля отвечают:

- навес, где температура и влажность соответствуют параметрам окружающей среды, имеется постоянное движение воздуха и отсутствует прямое воздействие солнечной радиации и атмосферных осадков;

- отапливаемое помещение (индивидуальный гараж) с температурой не ниже 5°C и относительной влажностью 50–70%, оборудованное приточно-вытяжной вентиляцией.

Если же отапливаемое помещение (индивидуальный гараж) имеет малоэффективную приточно-вытяжную вентиляцию, а автомобиль эксплуатируется в зимний период или после мойки ставится на хранение без предварительной просушки, то разрушительные воздействия на защитно-декора-

тивные покрытия многократно возрастают.

При хранении автомобиля зимой под навесом или в неотапливаемом помещении снимите аккумуляторную батарею и храните ее отдельно; слейте воду из бачков омывателей стекол.

1. Вымойте автомобиль и вытрите кузов насухо. Нанесите на кузов консервирующий состав.

2. Полностью зарядите аккумуляторную батарею.

3. Отсоедините отрицательный провод от аккумулятора.

Обслуживание автомобиля во время хранения (один раз в два месяца) заключается в следующем:

- заведите двигатель автомобиля на 1-2 минуты, приняв меры к удалению выхлопных газов;

- проверьте работоспособность систем и сигнализаторов;

- выключите двигатель.

# ТЕХНИЧЕСКАЯ ХАРАКТЕРИСТИКА АВТОМОБИЛЯ

Таблица 5

## Основные параметры и размеры

Параметры	Автомобиль и его модификации				
	ВАЗ-11173, ВАЗ-11174, ВАЗ-11176	ВАЗ-11183, ВАЗ-11184, ВАЗ-11186	ВАЗ-11193, ВАЗ-11194, ВАЗ-11196	LADA KALINA Sport 1,4	LADA KALINA Sport 1,6
Тип кузова	5-дверный универсал	4-дверный седан	5-дверный хэтчбек		
Схема компоновки	с поперечным расположением двигателя и приводом на передние колеса				
Количество мест, чел.	5				
Количество мест при полностью сложенных задних сиденьях, чел.	2				
Снаряженная масса, кг	1110	1080	1110		
Разрешенная (полная) максимальная масса (РММ), кг	1585	1555	1535		
Дорожный просвет с РММ, не менее, мм	160			140	
Полная масса буксируемого прицепа*, кг:					
– не оборудованного тормозами	450			эксплуатация с прицепом не предусматривается	
– оборудованного тормозами	900				
Габаритные размеры, мм	рис. 62а	рис. 62б	рис. 62в	рис. 62г	

\* При этом вертикальная нагрузка на шар тягово-сцепного устройства в статическом состоянии должна быть не более 50 кг.



Рис. 62а. Габаритные (справочные) размеры автомобиля ВАЗ-11173 и его модификаций



Рис. 626. Габаритные (справочные) размеры автомобиля ВАЗ-11183 и его модификаций

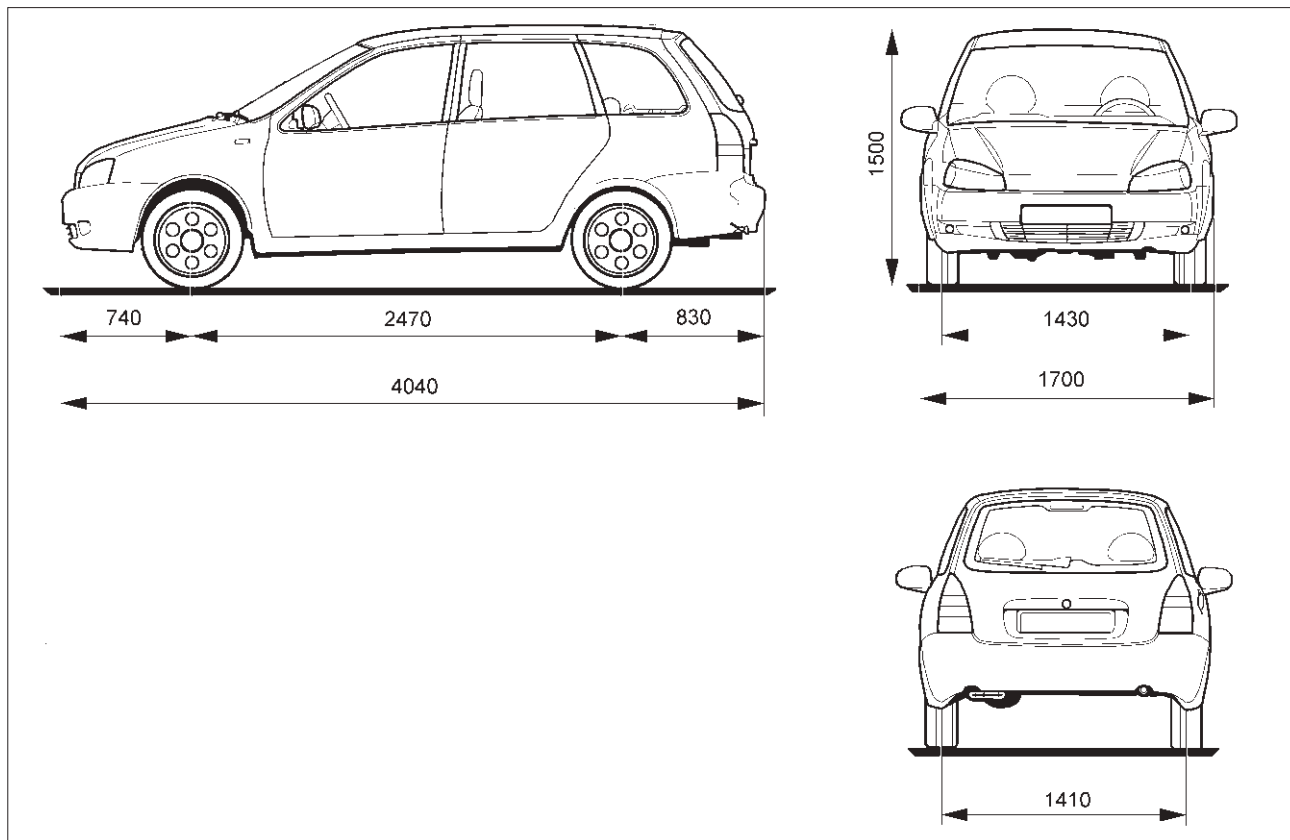

Рис. 62в. Габаритные (справочные) размеры автомобиля ВАЗ-11193 и его модификаций

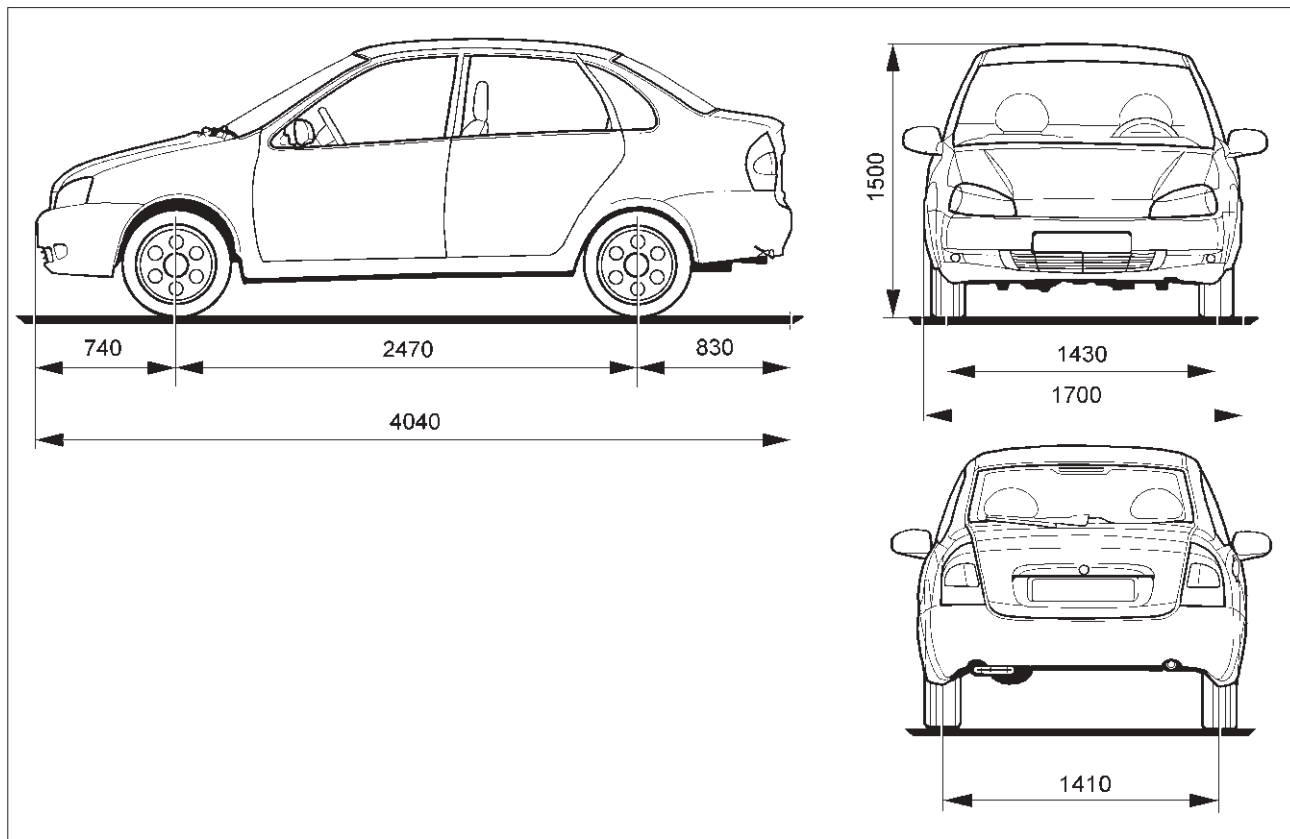

Рис. 62г. Габаритные (справочные) размеры автомобиля LADA KALINA Sport

\* Для комплектации LADA KALINA Sport 1,6.

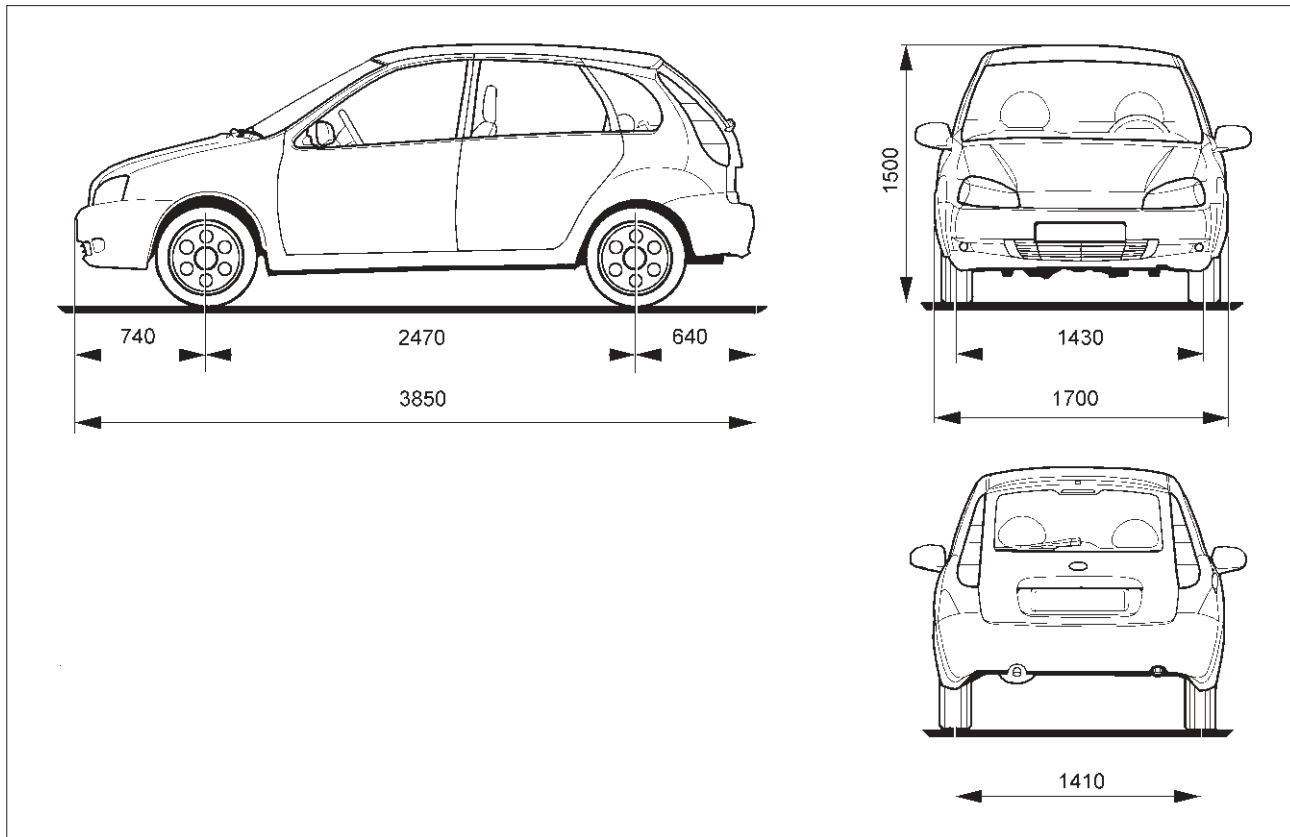

Таблица 6

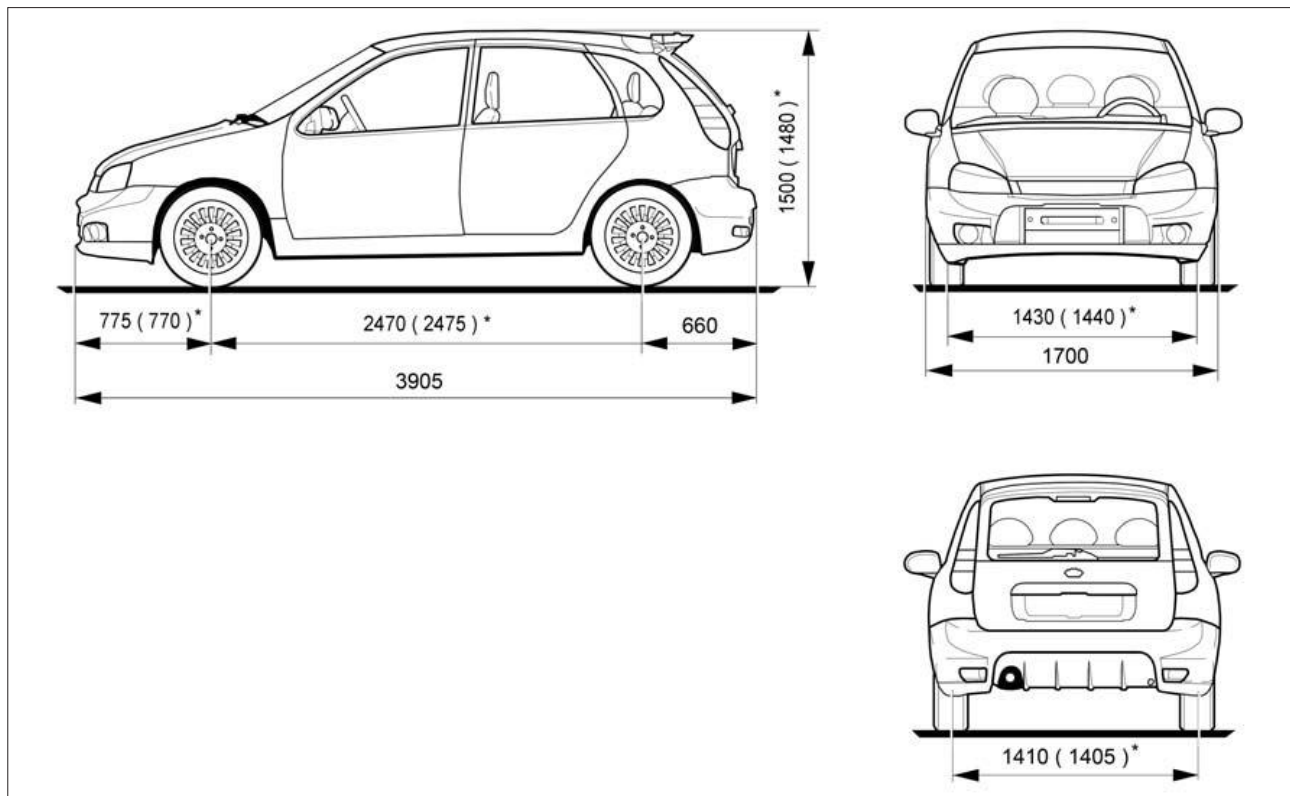
**Основные параметры и характеристики двигателя**

Автомобиль и его модификации	ВАЗ-11173, ВАЗ-11183, ВАЗ-11193	ВАЗ-11174, ВАЗ-11184, ВАЗ-11194 LADA KALINA Sport 1,4	ВАЗ-11176, ВАЗ-11186, ВАЗ-11196, LADA KALINA Sport 1,6
Обозначение двигателя	ВАЗ-21114-50, ВАЗ-21114-90	ВАЗ-11194	ВАЗ-21126
Тип двигателя	Четырехтактный, бензиновый, с искровым зажиганием и системой впрыска топлива	Четырехтактный, бензиновый 16-клапанный с искровым зажиганием и системой впрыска топлива	
Число цилиндров	4		
Расположение цилиндров	рядное		
Диаметр цилиндров, мм	82	76,5	82
Ход поршня, мм	75,6		
Рабочий объем цилиндров, л	1,596	1,390	1,597
Система питания	многоточечный впрыск		
Система зажигания	электронная распределенного типа		
Номинальная мощность по ГОСТ 14846-81 нетто, кВт	59,5	65,5	72
Номинальная частота вращения коленчатого вала, мин <sup>-1</sup>	5100–5300	5500–5700	5600
Максимальный крутящий момент по ГОСТ 14846-81 нетто, Н·м	120	127	145
Частота вращения коленчатого вала при максимальном крутящем моменте, мин <sup>-1</sup>	2800–3200	4200–4800	4000
Минимальная частота вращения коленчатого вала на холостом ходу, мин <sup>-1</sup>	800–850	810–870	850
Топливо	бензин «Премиум-95» ГОСТ Р 51105-97		

Таблица 7

**Расход топлива\***

Модификация автомобиля	Модель двигателя	Комплектация	Расход топлива при смешанном цикле, л/100 км
ВАЗ-11173, ВАЗ-11183, ВАЗ-11193	ВАЗ-21114	Евро-3	7,8
ВАЗ-11174, ВАЗ-11184, ВАЗ-11194, LADA KALINA Sport 1,4	ВАЗ-11194	Евро-3	7,0
ВАЗ-11176, ВАЗ-11186, ВАЗ-11196, LADA KALINA Sport 1,6	ВАЗ-21126	Евро-3	7,2

Таблица 8

**Динамические характеристики\*\***

Модификация автомобиля	Модель двигателя	Максимальная скорость, км/ч	Время разгона до 100 км/ч, с
ВАЗ-11173, ВАЗ-11183, ВАЗ-11193	ВАЗ-21114	170	13
ВАЗ-11174, ВАЗ-11184, ВАЗ-11194, LADA KALINA Sport 1,4	ВАЗ-11194	165	12,2
ВАЗ-11176, ВАЗ-11186, ВАЗ-11196, LADA KALINA Sport 1,6	ВАЗ-21126	183	11,0

\* Получен при испытаниях на беговых барабанах. Служит только для сравнения различных моделей автомобилей и эксплуатационной нормой не является.

\*\* Замеряются по специальной методике.

Таблица 9

**Заправочные объемы, л**

Топливный бак	50
Система смазки двигателя	3,5
Система охлаждения двигателя и отопления салона*	7,84
Коробка передач	3,1
Система гидропривода тормозов	0,45
Бачок омывателя ветрового стекла	5,0
Бачок омывателя стекла двери задка (для автомобилей с кузовом «хэтчбек» и «универсал»)	5,0

\* Не допускается применение смесей охлаждающих жидкостей разных марок.

## ПАСПОРТНЫЕ ДАННЫЕ

Модель и номер автомобиля, модель двигателя, весовые данные, номер для запасных частей, варианты исполнения и комплектации указаны в сводной табличке заводских данных (рис. 63).

**Вторая строка** сверху содержит номер одобрения типа транспортного средства.

**Третья строка** сверху – идентификационный номер – расшифровывается следующим образом: первые три буквы по международным стандартам обозначают код завода-изготовителя; шесть следующих цифр – модель автомобиля; буква латинского алфавита (или цифра) – модельный год выпуска автомобиля; последние семь цифр – номер шасси, для легкового автомобиля соответствующий номеру кузова. В соответ-

ствии с ГОСТ Р 51980-2002 модельный год определен как условный год, указываемый изготовителем (как правило, следующий за фактическим годом выпуска транспортного средства). В ОАО «АВТОВАЗ» начало модельного года установлено с 1 октября календарного года. Таким образом, с 1 января по 30 сентября модельный год соответствует фактическому году выпуска автомобиля, а с 1 октября по 31 декабря соответствует следующему за фактическим годом выпуска автомобиля.

Идентификационный номер продублирован на правой опоре телескопической стойки передней подвески.

**Четвертая строка** сверху – модель двигателя.

Цифры в левой колонке сверху вниз обозначают:

- полную допустимую массу автомобиля;
- допустимую массу с прицепом.

Цифры в правой колонке сверху вниз обозначают:

- максимально допустимую нагрузку на переднюю ось;
- максимально допустимую нагрузку на заднюю ось.

Номер для запасных частей соответствует порядковому номеру выхода автомобиля с конвейера.

В нижней строке указаны варианты исполнения и комплектация.

Модель и номер двигателя выбиты на торце блока цилиндров, над картером сцепления.



Рис. 63. Паспортные данные

## ПРИЛОЖЕНИЯ

Приложение 1

### **ГОРЮЧЕ-СМАЗОЧНЫЕ МАТЕРИАЛЫ, ОДОБРЕННЫЕ И РЕКОМЕНДУЕМЫЕ для ЭКСПЛУАТАЦИИ АВТОМОБИЛЯ LADA KALINA И ЕГО МОДИФИКАЦИЙ**

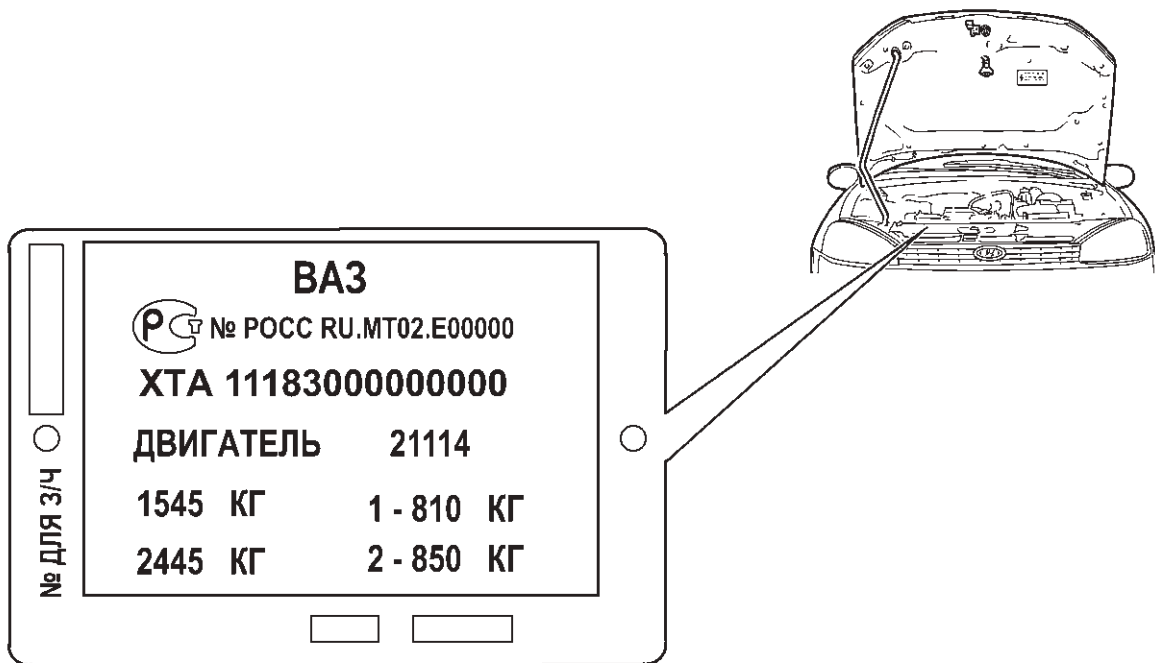
#### **БЕНЗИНЫ АВТОМОБИЛЬНЫЕ**

Таблица 1

Марка рекомендуемого бензина
«Премиум-95» ГОСТ Р 51105 или «Премиум Евро-95» ГОСТ Р 51866

#### **Примечания:**

1. Для обеспечения пуска двигателя и эксплуатации автомобиля при низких отрицательных температурах окружающего воздуха необходимо применять бензины соответствующих классов испаряемости в зависимости от климатического района. Требования по классам испаряемости и сезонному применению бензинов для различных регионов Российской Федерации изложены в соответствующих стандартах на топлива для двигателей внутреннего сгорания.

2. Не допускается применение бензинов с металлоорганическими антидетонаторами на основе свинца, железа, марганца и других металлов.

3. Допускается применение многофункциональных присадок, обеспечивающих защиту деталей топливopодачи и двигателя от коррозии, отложений и нагаров. Такие присадки должны быть введены в состав товарного бензина компанией-изготовителем бензина.

Самостоятельное добавление автовладельцем вторичных присадок не рекомендуется.

## МАСЛА МОТОРНЫЕ

Таблица 2

Марка масла	Класс вязкости по SAE	Группа		Изготовитель	Нормативный документ
		ААИ	АPI		
ЛУКОЙЛ ЛЮКС	0W-40, 5W-20 5W-30, 5W-40 5W-50, 10W-30 10W-40	Б5/Д3	SL/CF	ООО «Лукойл-Пермнефтеорг-синтез», г. Пермь ООО «ЛЛК-Интернешнл»	СТО 00044434-003
ЛЮКС (Luxe) Hit ЛЮКС (Luxe) Best	10W-40 10W-40	Б5/Д3 Б4/Д3	SL/CF SJ/CF	ЗАО «Делфин Индастри», г. Пушкино	ТУ 0253-044-74148923 ТУ 0253-023-74148923
НОВОЙЛ СУПЕР	5W-30, 5W-40 10W-30, 10W-40 15W-30, 15W-40 20W-40, 20W-50	Б4/Д3	SJ/CF	ОАО «Акционерная нефтяная компания «Башнефть», г. Уфа	ТУ 0253-016-05766528
РОСНЕФТЬ MAXIMUM	5W-40, 10W-40	Б5/Д3	SL/CF	ОАО «Новокуйбышевский завод масел и присадок», г. Новокуйбышевск	ТУ 0253-063-48120848
РОСНЕФТЬ MAXIMUM	5W-40, 10W-40	Б5/Д3	SL/CF	ОАО «Ангарская нефтехимическая компания», г. Ангарск	ТУ 0253-391-05742746
РОСНЕФТЬ PREMIUM	5W-40	Б6/Д3	SM/CF	ОАО «Ангарская нефтехимическая компания», г. Ангарск	ТУ 0253-390-05742746
ТНК MAGNUM SUPER	5W-30, 5W-40 10W-40, 15W-40 15W-50	Б5/Д3	SJ/ SL/CF	ООО «ТНК смазочные материалы», г. Рязань	ТУ 0253-008-44918199 ТУ 0253-025-44918199
ТАТНЕФТЬ СИНТЕТИК	0W-40, 5W-30 5W-40	Б6/Д3	SM/CF	ОАО «Татнефть-Нижнекамск-нефтехим-Ойл», г. Нижнекамск	ТУ 0253-021-54409843
ТАТНЕФТЬ УЛЬТРА ОПТИМА	5W-30, 5W-40 10W-40	Б5/Д3	SL/CF	ОАО «Татнефть-Нижнекамск-нефтехим-Ойл», г. Нижнекамск	ТУ 0253-027-54409843
ЭКСТРА	5W-30, 10W-40 15W-40	Б5/Д3	SL/CF	ООО «Газпромнефть-СМ», «Омский НПЗ», г. Омск	ТУ 38.301-19-137

Продолжение табл. 2

Марка масла	Класс вязкости по SAE	Группа		Изготовитель	Нормативный документ
		ААИ	АПИ		
G-ENERGY S SYNTH	10W-40, 15W-40	Б5/Д3	SL/CF	ООО «Газпромнефть-СМ»	Спецификация ООО «Газпромнефть-СМ»
SIBIMOTOR СУПЕР	10W-40, 15W-40	Б4/Д3	SJ/SF	ООО «Газпромнефть-СМ», «Омский НПЗ», г. Омск	СТО 84035624-027
ESSO ULTRA	10W-40	Б5/Д3	SJ/SL/CF	Еххон-Mobil, Германия	
GT TURBO SM	10W-40	Б5	SM	Hanval INC, Корея	
MOBIL 1 ESP FORMULA	5W-30	Б6/Д3	SJ/SL SM/CF	Еххон-Mobil, Германия	
MOBIL 1 NEW LIFE	0W-40	Б6/Д3	SM/SL/SJ/CF	Еххон-Mobil, Германия	
MOBIL 1 PEAK LIFE	5W-50	Б6/Д3	SM/SL/SJ/CF		
MOBIL SUPER 2000 X1	10W-40	Б5/Д3	SL/SJ/CF		
MOBIL SUPER 3000 X1	5W-40	Б6/Д3	SM/SL/SJ/CF		
SHELL HELIX PLUS	10W-40	Б5/Д3	SL/CF	Shell East Europe Co, Великобритания	
SHELL HELIX PLUS EXTRA	5W-40	Б6/Д3	SM/CF		
SHELL HELIX ULTRA	5W-40	Б6/Д3	SM/CF		
SHELL HELIX HX7	5W-40 10W-40	Б6/Д3	SM/CF	Shell East Europe Co, Великобритания	
ZIC A PLUS	5W-30, 10W-30 10W-40	Б5	SL	SK Corporation, Корея	

**Примечание.** Срок смены масла в соответствии с сервисной книжкой автомобиля.



## РЕКОМЕНДУЕМЫЕ ТЕМПЕРАТУРНЫЕ ДИАПАЗОНЫ ПРИМЕНЕНИЯ МОТОРНЫХ МАСЕЛ

Таблица 3

Минимальная температура холодного пуска двигателя, °С	Класс вязкости по SAE J 300	Максимальная температура окружающей среды, °С
ниже –35	0W-30	25
ниже –35	0W-40	30
–30	5W-30	25
–30	5W-40	35
–25	10W-30	25
–25	10W-40	35
–20	15W-40	45
–15	20W-50	выше 45

## МАСЛА ТРАНСМИССИОННЫЕ ДЛЯ КОРОБОК ПЕРЕДАЧ

Таблица 4

Марка масла	Класс вязкости по SAE	Группа по API	Изготовитель	Нормативный документ
ЛУКОЙЛ ТМ 4	75W-80 75W-85 75W-90 80W-85 80W-90	GL-4	ОАО «Лукойл-Волгограднефте-переработка», г. Волгоград ООО «Лукойл-Пермнефтеоргсинтез», г. Пермь	СТО 00044434-009
НОВОЙЛ ТРАНС КП	80W-85	GL-4	ОАО «Акционерная нефтяная компания «Башнефть», г. Уфа	ТУ 0253-017-05766528
РОСНЕФТЬ KINETIC	80W-85	GL-4	ОАО «Ангарская нефтехимическая компания», г. Ангарск	ТУ 0253-386-05742746
РОСНЕФТЬ KINETIC	80W-85	GL-4	ОАО «Новокуйбышевский завод масел и присадок», г. Новокуйбышевск	ТУ 0253-059-48120848
РОСНЕФТЬ KINETIC	75W-90	GL-4/5	ОАО «Новокуйбышевский завод масел и присадок», г. Новокуйбышевск	ТУ 0253-030-48120848

Продолжение табл. 4

Марка масла	Класс вязкости по SAE	Группа по API	Изготовитель	Нормативный документ
ТАТНЕФТЬ ТРАНСЛЮКС TM4-12	75W-85	GL-4	ОАО «Татнефть- Нижнекамскнефтехим-Ойл», г. Нижнекамск	ТУ 38.401-58-400-2010
ТНК TRANS KP	80W-85	GL-4	ООО «ТНК смазочные материалы», г. Рязань	ТУ 38.301-41-191
ТНК TRANS KP SUPER	75W-90	GL-4	ООО «ТНК смазочные материалы», г. Рязань	ТУ 0253-003-44918199
ТРАНС КП-2	80W-85	GL-4	ООО «Газпромнефть-СМ», «Омский НПЗ», г. Омск	ТУ 38.301-19-129
SHELL TRANSAXLE OIL	75W-90	GL-4/5	Shell East Europe Co, Великобритания	

**Примечание.** Срок смены масла в соответствии с сервисной книжкой автомобиля.

## РЕКОМЕНДУЕМЫЕ ТЕМПЕРАТУРНЫЕ ДИАПАЗОНЫ ПРИМЕНЕНИЯ ТРАНСМИССИОННЫХ МАСЕЛ

Таблица 5

Минимальная температура обеспечения смазки узлов, °С	Класс вязкости по SAE J 306	Максимальная температура окружающей среды, °С
-40	75W-80	35
-40	75W-85	35
-40	75W-90	45
-26	80W-85	35
-26	80W-90	45
-12	85W-90	45 и выше

**Внимание!** Не пользуйтесь масляными присадками или другими средствами для улучшения работы двигателя, его систем или агрегатов трансмиссии автомобиля.

Для эксплуатации автомобилей рекомендуются современные высокоэффективные моторные и трансмиссионные масла. Поэтому в применении дополнительных присадок нет необходимости, причем в определенных случаях это может приводить к таким повреждениям двигателя или агрегатов трансмиссии, на которые не распространяется гарантия ОАО «АВТОВАЗ».

## ЖИДКОСТИ ОХЛАЖДАЮЩИЕ

Таблица 6

Марка жидкости	Изготовитель	Нормативный документ
ТОСОЛ-ТС FELIX	ООО «ТЦ Тосол-Синтез», г. Дзержинск	ТУ 2422-006-36732629
Cool Stream Standard	ОАО «Техноформ», г. Климовск, Московская обл.	ТУ 2422-002-13331543
Cool Stream Premium	ОАО «Техноформ», г. Климовск, Московская обл.	ТУ 2422-001-13331543
АНТИФРИЗ SINTEC	ЗАО «Обнинскоргсинтез», г. Обнинск	ТУ 2422-047-51140047
FELIX CARBOX	ООО «ТЦ Тосол-Синтез», г. Дзержинск	ТУ 2422-068-36732629
АНТИФРИЗ (ТОСОЛ) ЛОНГ ЛАЙФ	ЗАО «Делфин Индастри», г. Пушкино	ТУ 2422-163-04001396

**Примечание.** Срок службы и замена охлаждающих жидкостей в соответствии с сервисной книжкой автомобиля.  
Смешивание охлаждающих жидкостей разных марок не допускается.

## ЖИДКОСТИ ТОРМОЗНЫЕ

Таблица 7

Марка жидкости	Изготовитель	Нормативный документ
РОСДОТ	ООО «ТЦ Тосол-Синтез», г. Дзержинск	ТУ 2451-004-36732629
КАПРОС-ДОТ	ООО «Сибур-Нефтехим», г. Дзержинск	ТУ 2451-030-52470175

**Примечание.** Срок службы и замена тормозных жидкостей в соответствии с сервисной книжкой автомобиля, но не более трех лет.

## СТЕКЛООМЫВАЮЩИЕ И СПЕЦИАЛЬНЫЕ ЖИДКОСТИ

Таблица 8

Марка жидкости	Изготовитель	Нормативный документ
<b>СТЕКЛООМЫВАЮЩИЕ ЖИДКОСТИ</b>		
ОБЗОР-Э	ООО «АСД», г. Тольятти	ТУ 2421-001-55894651
ОБЗОР	АООТ «Орскнефтеоргсинтез», г. Орск	ТУ 38.302-20-20
ИСКРА	НПП «Макромер», г. Владимир	ТУ 2451-007-10488057
<b>СПЕЦИАЛЬНЫЕ ЖИДКОСТИ</b>		
НГ-213	МОПЗ ВНИИ НП, г. Москва	ТУ 38.101-129
ЛУКОЙЛ АЖ	ООО «Лукойл ВМП», г. Волгоград	ТУ 0253-025-00148599
ГРЖ-12	ф. «ВАРЯ», г. Нижний Новгород	ТУ 0253-048-05767924

## МАТЕРИАЛЫ ДЛЯ АНТИКОРРОЗИОННОЙ ОБРАБОТКИ КУЗОВА

Таблица 9

Марка материала	Назначение
Mercasol 845 AL, Mercasol 847 AL	Мастика для защиты днища и арок колес
Tectyl 231-UR Zinc UBC	
Mercasol-Non-Drip Transparent, Mercasol-831 ML, Mercasol 917 Non Drip Brown, Mercasol-ML Transparent	Мастика для защиты закрытых полостей кузова
Tectyl 654-CR Zinc ML	

## СМАЗКИ ПЛАСТИЧНЫЕ

Таблица 10

Марка смазки	Изготовитель	Нормативный документ
Вазелин технический ВТВ-1	ОАО «Рикос», г. Ростов-на-Дону	ТУ 38.301-40-21
Вазелин технический ОНМЗ ВТВ-1	ОАО «Нефтемаслозавод», г. Оренбург	ТУ 0255-195-05767887
Смазка АЗМОЛ ГРАФИТОЛ	ОАО «Азмол», г. Бердянск	ТУ У 23.2-00152365-178
Смазка ЛИМОЛ	ОАО «Азмол», г. Бердянск	ТУ 38.301-48-54
Смазка ЛИТА	ОАО «Азмол», г. Бердянск	ТУ 38.101-1308
Смазка ЛИТОЛ-24	ОАО «Азмол», г. Бердянск	ГОСТ 21150
Смазка АЗМОЛ ЛСЦ-15	ОАО «Азмол», г. Бердянск	ТУ У 23.2-00152365-180
Смазка УНИРОЛ-1	ОАО «Рикос», г. Ростов-на-Дону	ТУ 38.301-40-23
Смазка УНИОЛ-2М/1	ОАО «Азмол», г. Бердянск	ТУ 38.5901243
Смазка АЗМОЛ ФИОЛ-1	ОАО «Азмол», г. Бердянск	ТУ У 23.2-00152365-173
Смазка АЗМОЛ ШРБ-4	ОАО «Азмол», г. Бердянск	ТУ У 23.2-00152365-172
Смазка АЗМОЛ ШРУС-4	ОАО «Азмол», г. Бердянск	ТУ У 23.2-00152365-182
Смазка ШРУС-4М	ОАО «Пермский завод смазок и СОЖ», г. Пермь	ТУ 38.401-58-128
Смазка Ортол Ш	ОАО «Нефтемаслозавод», г. Оренбург	ТУ 0254-001-05767887
Смазка ЦИАТИМ-201	ОАО «Азмол», г. Бердянск, ОАО «Рикос», г. Ростов-на-Дону, ООО НПФ «РУСМА», г. С.-Петербург, ОАО «Нефтемаслозавод», г. Оренбург	ГОСТ 6267
Смазка ЦИАТИМ-221	ОАО «Азмол», г. Бердянск, ОАО «Рикос», г. Ростов-на-Дону, ООО НПФ «РУСМА», г. С.-Петербург	ГОСТ 9433
Смазка твердая Молибдол МЗ	ЗАО «Технология», г. С.-Петербург	ТУ 301-02-63
Графит смазочный «П»	ОАО «Азмол», г. Бердянск	ГОСТ 8295
Смазка Дитор	ОАО «Рикос», г. Ростов-на-Дону	ТУ 0254-007-05766706
Смазка CASTROL S-058	Фирма Castrol, Германия	ТТМ 1.97.733
Смазка MOLYKOTE X-106	Фирма Daw Corning, США	ТТМ 1.97.0115
Смазка Renolit JP 1619	Фирма Fusch, Германия	ТТМ 1.97.0800
Смазка Lucas PFG-111	Фирма Lucas TRW, Германия	ТТМ 1.97.0733

## ЛАМПЫ, ПРИМЕНЯЕМЫЕ НА АВТОМОБИЛЕ

№ п/п	Место установки	Тип
1	Фара: — лампа дальнего света — лампа ближнего света — лампа указателя поворота — лампа габаритного огня	АКГ12-55-2 (H1) (H7) A12-21-4 (PY21W) A12-5-2 (W5W)
2	Лампа противотуманной фары	H11
3	Фонарь задний: — лампа указателя поворота — лампа противотуманного огня — лампа габаритного огня — лампа стоп-сигнала — лампа света заднего хода	A12-21-4 (PY21W) A12-21+4 (P21/4W) A12-21+4 (P21/4W) A12-21-3 (P21W) A12-21-3 (P21W)
4	Фонарь освещения номерного знака	A12-5-2 (W5W)
5	Боковой указатель поворота	A12-5-2 (W5W)
6	Дополнительный сигнал торможения	Светодиоды
7	Общее освещение салона	AC12-10-1
8	Индивидуальное освещение	A12-4-1 (T4W)
9	Фонарь освещения вещевого ящика	AC12-5-1 (C5W)
10	Освещение багажника	AC12-5-1 (C5W)
11	Патрон подсветки	A12-1,2
12	Контрольные лампы комбинации приборов	A12-1,2-1, A12-1,2, T5.2721 MFX SOCOF 993 406 105
13	Прикуриватель	A12-1,2
14	Кнопочные выключатели	A12-1,2 Светодиоды
15	Блоки переключателей	Светодиоды

**СВЕЧИ ЗАЖИГАНИЯ\***

Тип двигателя	Тип свечи зажигания
8-клапанный двигатель	A17ДВРМ ОАО «Роберт Бош Саратов» LR15YC-1 BRISK WR7DCX Bosch
16-клапанный двигатель	AY17ДВРМ ОАО «Роберт Бош Саратов» DR15YC-1 BRISK FR7DCU Bosch

\*Зазор между электродами свечи зажигания должен быть в пределах 1...1,15 мм.

## ОГЛАВЛЕНИЕ

<p>ВАШЕМУ ВНИМАНИЮ! . . . . . 3</p> <p>ОПИСАНИЕ АВТОМОБИЛЯ . . . . . 6</p> <p>I. КУЗОВ И САЛОН . . . . . 6</p> <p style="padding-left: 20px;">Ключи . . . . . 6</p> <p style="padding-left: 20px;">Система дистанционного управления <i>(в вариантном исполнении)</i> . . . . . 6</p> <p style="padding-left: 20px;">Работа системы дистанционного управления . . . . . 7</p> <p style="padding-left: 20px;">Иммобилизатор . . . . . 10</p> <p style="padding-left: 20px;">Двери . . . . . 12</p> <p style="padding-left: 20px;">Зона расположения педалей . . . . . 15</p> <p style="padding-left: 20px;">Сиденья . . . . . 15</p> <p style="padding-left: 20px;">Регулировка положения рулевого колеса . . . . . 17</p> <p style="padding-left: 20px;">Ремни безопасности . . . . . 17</p> <p style="padding-left: 20px;">Подушки безопасности . . . . . 19</p> <p style="padding-left: 20px;">Установка детского сиденья . . . . . 21</p> <p style="padding-left: 20px;">Оборудование салона . . . . . 24</p> <p style="padding-left: 20px;">Система автоматического управления стеклоочистителем и внешним освещением . . . . . 25</p> <p style="padding-left: 20px;">Капот . . . . . 29</p> <p style="padding-left: 20px;">Крышка багажника . . . . . 30</p> <p style="padding-left: 20px;">Пробка топливного бака . . . . . 31</p> <p>II. ОРГАНЫ УПРАВЛЕНИЯ И ПРИБОРЫ . . . . . 32</p> <p style="padding-left: 20px;">Панель приборов . . . . . 32</p> <p style="padding-left: 20px;">Комбинация приборов . . . . . 34</p>	<p>Жидкокристаллический индикатор . . . . . 38</p> <p>Модуль управления светотехникой . . . . . 40</p> <p>Переключатель световой сигнализации . . . . . 41</p> <p>Переключатель стеклоочистителей . . . . . 41</p> <p>Выключатель зажигания . . . . . 42</p> <p>Рычаг переключения передач . . . . . 43</p> <p>Информационно-развлекательные системы . . . . . 44</p> <p>Отопление и вентиляция салона . . . . . 54</p> <p>ЭКСПЛУАТАЦИЯ АВТОМОБИЛЯ . . . . . 62</p> <p style="padding-left: 20px;">Установка номерных знаков . . . . . 62</p> <p style="padding-left: 20px;">Основы безопасной эксплуатации автомобиля . . . . . 62</p> <p style="padding-left: 20px;">Движение автомобиля . . . . . 68</p> <p style="padding-left: 20px;">Торможение и стоянка . . . . . 70</p> <p style="padding-left: 20px;">Буксирование автомобиля . . . . . 72</p> <p style="padding-left: 20px;">Система безопасной парковки . . . . . 73</p> <p>ТЕХНИЧЕСКОЕ ОБСЛУЖИВАНИЕ И ТЕКУЩИЙ РЕМОНТ АВТОМОБИЛЯ 75</p> <p style="padding-left: 20px;">Система смазки двигателя . . . . . 75</p> <p style="padding-left: 20px;">Коробка передач . . . . . 76</p> <p style="padding-left: 20px;">Система охлаждения двигателя . . . . . 76</p> <p style="padding-left: 20px;">Тормозная система . . . . . 77</p> <p style="padding-left: 20px;">Система омыва стекол . . . . . 77</p>	<p>Аккумуляторная батарея . . . . . 78</p> <p>Свечи и другие элементы системы зажигания . . . . . 79</p> <p>Шины и колеса . . . . . 80</p> <p>Замена элемента питания пульта дистанционного управления . . . . . 82</p> <p>Замена плавких предохранителей . . . . . 83</p> <p>Замена ламп . . . . . 84</p> <p>Кузов . . . . . 88</p> <p>Хранение автомобиля . . . . . 91</p> <p>ТЕХНИЧЕСКАЯ ХАРАКТЕРИСТИКА АВТОМОБИЛЯ . . . . . 92</p> <p style="padding-left: 20px;">Основные параметры и размеры . . . . . 92</p> <p style="padding-left: 20px;">Основные параметры и характеристики двигателя . . . . . 97</p> <p style="padding-left: 20px;">Расход топлива . . . . . 98</p> <p style="padding-left: 20px;">Динамические характеристики . . . . . 98</p> <p style="padding-left: 20px;">Заправочные объемы, л . . . . . 99</p> <p style="padding-left: 20px;">Паспортные данные . . . . . 100</p> <p>ПРИЛОЖЕНИЯ . . . . . 102</p> <p style="padding-left: 20px;">1. Горюче-смазочные материалы, одобренные и рекомендуемые для эксплуатации автомобиля LADA KALINA и его модификаций 102</p> <p style="padding-left: 20px;">2. Лампы, применяемые на автомобиле . . . . . 110</p> <p style="padding-left: 20px;">3. Свечи зажигания . . . . . 111</p>
--	--	---



## **Руководство по эксплуатации автомобиля LADA KALINA и его модификаций**

*(состояние на 12.10.2011 г.)*

Разработчики: *Ю.В.Сабанов, Н.В.Казаков, А.В.Мингачев*

Художник *Е.И.Брейкин*

Корректор *О.Г.Гришина*

Компьютерная верстка *Т.В.Лисина, М.М.Дадашбалаева*

---

Формат 60x90<sup>1</sup>/<sub>16</sub>. Объем 7 п.л. Заказ 9125. Тираж 18 000.  
Отпечатано ООО «Двор печатный АВТОВАЗ». Ноябрь 2011 г.